

Publicatie 1060  
juni 2023  
Onderdeelnr. 24215.60  
Revisie: 05.08.24

# McCONNEL

## ROBOCUT / S300

OP AFSTAND BEDIENDE COMPACTE MAAIER



### Gebruikershandboek



# WICHTIG

## BESTÄTIGUNG DER GARANTIE REGISTRIERUNG



### Händler Garantie Informationen & Registrierungsbestätigung

Es ist unbedingt erforderlich, dass der verkaufende Händler diese Maschine vor der Auslieferung an den Endbenutzer bei McConnel Limited registriert. Andernfalls kann die Gültigkeit der Maschinengarantie beeinträchtigt werden.

Maschinen registrieren; Melden Sie sich bei <https://my.mcconnel.com> an und wählen Sie "Maschinenregistrierung" aus, die Sie im Abschnitt "Garantie" der Website finden.

**Bestätigen Sie dem Kunden, dass die Maschine registriert wurde, indem Sie das untenstehende Bestätigungsformular ausfüllen.**

<b>Bestätigung der Registrierung</b>	Seriennummer: <input type="text"/>
Händler Name: .....	
Händler Adresse: .....	
Kunder Name: .....	
Datum der Garantie Registrierung: ...../...../.....	Unterschrift Händler .....

### Hinweis für Kunde / Eigentümer

Stellen Sie sicher, dass der obere Abschnitt vollständig ausgefüllt und von ihrem Vertragshändler unterschrieben ist, um zu überprüfen, ob die Maschine bei McConnel Limited registriert ist.

**WICHTIG:** Während der anfänglichen 'Einlauf' – Phase einer neuen Maschine ist der Kunde dafür verantwortlich regelmäßig alle Muttern, Bolzen und Schlauchanschlüsse auf Festigkeit zu kontrollieren und bei Bedarf nachzuziehen. Neue Hydraulik Anschlüsse können gelegentlich ein bisschen tropfen, bis die Dichtungen und Anschlüsse richtig eingestellt sind – wenn dies auftritt, kann es durch anziehen der Anschlüsse behoben werden – Hierfür bitte die untere Tabelle beachten. Die oben angegebene Anweisung sollte während der ersten Betriebstage stündlich durchgeführt werden und danach wenigstens täglich zum generellen Erhalt der Maschine.

### DREHMOMENTEINSTELLUNG FÜR HYDRAULIKANSCHLUSS

#### Drehmomenteinstellungen für Hydraulikarmaturen

Hydraulik schlauchende		
BSP	Einstellung	Metrik
1/4"	18 Nm	19 mm
3/8"	31 Nm	22 mm
1/2"	49 Nm	27 mm
5/8"	60 Nm	30 mm
3/4"	80 Nm	32 mm
1"	125 Nm	41 mm
1.1/4"	190 Nm	50 mm
1.1/2"	250 Nm	55 mm
2"	420 Nm	70 mm

Anschlussadapter mit geklebte Dichtung		
BSP	Einstellung	Metrik
1/4"	34 Nm	19 mm
3/8"	47 Nm	22 mm
1/2"	102 Nm	27 mm
5/8"	122 Nm	30 mm
3/4"	149 Nm	32 mm
1"	203 Nm	41 mm
1.1/4"	305 Nm	50 mm
1.1/2"	305 Nm	55 mm
2"	400 Nm	70 mm



# GARANTIEBELEID

## GARANTIEREGISTRATIE

Alle machines moeten vóór aflevering aan de eindgebruiker door de verkopende dealer van McConnel Ltd worden geregistreerd. Na ontvangst van de goederen is het de verantwoordelijkheid van de koper om te controleren dat de verificatie van de garantieregistratie in de gebruiksaanwijzing door de verkopende dealer is voltooid.

### 1. BEPERKTE GARANTIES

1.01. *Al gemonteerde le machines die door McConnel Ltd worden geleverd zijn gegarandeerd vrij van materiaal- en fabricagefouten voor een periode van 12 maanden vanaf de datum van verkoop aan de oorspronkelijke koper, tenzij een andere termijn is vermeld.*

*Alle zelfrijdende machines die door McConnel Ltd worden geleverd zijn gegarandeerd vrij van materiaal- en fabricagefouten voor een periode van 12 maanden of 1500 uren vanaf de datum van verkoop aan de oorspronkelijke koper. Garantie op de motor is specifiek voor de fabrikant van die eenheid.*

1.02. *Alle onderdelen die door McConnel Ltd zijn geleverd en door de eindgebruiker zijn gekocht, zijn gegarandeerd vrij van materiaal- en fabricagefouten voor een periode van 6 maanden vanaf de datum van verkoop aan de oorspronkelijke koper. Alle garantieclaims voor onderdelen moeten zijn vergezeld van een kopiefactuur van het defecte onderdeel op naam van de eindgebruiker. We kunnen geen claims accepteren als er geen facturen beschikbaar zijn.*

1.03. *De garantie die door McConnel Ltd wordt aangeboden, is beperkt tot het herstel van het probleem van de koper door reparatie of vervanging van een onderdeel of onderdelen die, na onderzoek in zijn fabriek, bij normaal gebruik en onderhoud defect blijken te zijn als gevolg van defecten in materiaal of vakmanschap. Teruggezonden onderdelen moeten compleet en niet onderzocht zijn. Verpak het/de onderdeel (delen) zorgvuldig, zodat eventuele transportschade wordt vermeden. Bij alle poorten van hydraulische items moet de olie worden afgetapt en ze moeten goed worden afgestopt om binnendringen van vreemde voorwerpen te verhinderen. Bepaalde andere elementen, bijvoorbeeld elektrische artikelen, vereisen mogelijk speciale zorg bij de verpakking om beschadiging tijdens transport te vermijden.*

1.04. *Deze garantie geldt niet voor producten waarvan het serienummer van McConnel Ltd is verwijderd of gewijzigd.*

1.05. *Het garantiebeleid geldt voor machines die zijn geregistreerd in overeenstemming met de gedetailleerde bepalingen en condities en op voorwaarde dat de machines niet ouder zijn dan een periode van 24 maanden of langer vanaf hun originele aankoopdatum, dat wil zeggen de datum van de originele factuur van McConnel Limited.*

*Machines die langer dan 24 maanden op voorraad zijn, kunnen niet voor garantie worden geregistreerd.*

1.06. *Deze garantie is niet van toepassing op enig deel van de goederen, dat onderworpen is geweest aan onjuist of abnormaal gebruik, nalatigheid, verandering, wijziging, montage van niet-originele onderdelen, ongevalsschade, of schade als gevolg van contact met hoogspanningslijnen, schade veroorzaakt door vreemde voorwerpen (bijv. stenen, ijzer, stoffen anders dan vegetatie), falen wegens gebrek aan onderhoud, gebruik van onjuiste olie of smeermiddelen, verontreiniging van de olie, of die het eind van zijn levensduur heeft bereikt. Deze garantie is niet van toepassing op verbruiksgoederen zoals messen, riemen, koppelingsbekleding, filterelementen, klepels, flappen, remblokken, met de bodem in aanraking komende delen, schermen, schilden, slijtblokken, luchtbanden of rupsbanden.*

1.07. *Tijdelijke reparaties en gevolgschade - dat wil zeggen olie, down time en bijbehorende onderdelen zijn specifiek uitgesloten van de garantie.*

- 1.08. *De garantie op slangen is beperkt tot 12 maanden en omvat geen slangen die externe schade hebben opgelopen. Alleen complete slangen kunnen onder garantie worden teruggestuurd, alle slangen die zijn afgesneden of gerepareerd zullen worden afgewezen.*
- 1.09. *Machines moeten onmiddellijk worden gerepareerd zodra zich een probleem voordoet. Voortgezet gebruik van de machine nadat een probleem is opgetreden kan resulteren in defecten van verdere componenten, waarvoor McConnel Ltd niet aansprakelijk kan worden gesteld, en kan gevolgen voor de veiligheid hebben.*
- 1.10. *Als in uitzonderlijke omstandigheden, om een reparatie uit te voeren, een onderdeel wordt gebruikt dat niet van McConnel Ltd afkomstig is, zal de garantievergoeding niet hoger zijn dan McConnel Ltd's standaard dealerprijs voor het originele onderdeel.*
- 1.11. *Tenzij hierin voorzien, is geen werknemer, agent, dealer of een andere persoon gemachtigd welke garantie dan ook en van welke aard dan ook namens McConnel Ltd. te verstrekken.*
- 1.12. *Voor machinegarantie-perioden van meer dan 12 maanden zijn de volgende aanvullende uitsluitingen van toepassing:*
  - 1.12.1. *Slangen, blootliggende leidingen en hydraulische tankontluchters.*
  - 1.12.2. *Filters.*
  - 1.12.3. *Demperrubbers.*
  - 1.12.4. *Externe elektrische bedrading.*
  - 1.12.5. *Lagers en afdichtingen.*
  - 1.12.6. *Externe kabels, koppelingen.*
  - 1.12.7. *Losse/gecorrodeerde aansluitingen, verlichtingsunits, leds.*
  - 1.12.8. *Comfortartikelen zoals bestuurdersstoel, ventilatie, audioapparatuur.*
- 1.13. *Alle onderhoudswerkzaamheden, met name het verwisselen van filters, moeten worden uitgevoerd in overeenstemming met het onderhoudsschema van de fabrikant. Bij niet-naleving vervalt de garantie. In het geval van een claim kan mogelijk bewijs van de uitgevoerde onderhoudswerkzaamheden worden verlangd.*
- 1.14. *Herhaalde of extra reparaties als gevolg van onjuiste diagnose of slechte kwaliteit van eerder uitgevoerde reparatiewerkzaamheden zijn uitgesloten van garantie.*

***NB Garantiedekking is ongeldig indien enig niet-origineel onderdeel is gemonteerd of gebruikt. Het gebruik van niet-originele onderdelen kan ernstige gevolgen hebben voor de prestaties en de veiligheid van de machine. McConnel Ltd is niet verantwoordelijk voor eventuele tekortkomingen of gevolgen voor de veiligheid die wegens het gebruik van niet-originele onderdelen ontstaan.***

## **2. RECHTSMIDDELEN EN PROCEDURES**

- 2.01. *De garantie geldt niet, tenzij de verkopende dealer de machine via de McConnel website registreert en de registratie aan de koper bevestigt door het invullen van het bevestigingsformulier in de gebruiksaanwijzing.*
- 2.02. *Elke fout moet zo snel als hij zich voordoet aan een erkende dealer van McConnel Ltd worden gemeld. Voortgezet gebruik van een machine, nadat een fout is opgetreden, kan resulteren in meer defecte onderdelen waarvoor McConnel Ltd niet aansprakelijk kan worden gesteld.*
- 2.03. *Reparaties moeten binnen twee dagen na optreden van het defect worden ondernomen. Aanspraken die worden ingediend voor reparaties die werden ondernomen meer dan 2 weken nadat een storing zich heeft voorgedaan, of 2 dagen nadat de onderdelen werden geleverd, zullen worden afgewezen, tenzij de vertraging door McConnel Ltd is geautoriseerd. Houd er rekening mee dat nalaten door de klant om de machine voor reparatie vrij te geven niet kan worden geaccepteerd als reden voor vertraging van de reparatie of het indienen van garantieaanspraken.*
- 2.04. *Alle aanspraken dienen te worden ingediend door een erkende Service Dealer van McConnel Ltd, binnen 30 dagen na de datum van de reparatie.*
- 2.05. *Na onderzoek van de aanspraak en onderdelen zal McConnel Ltd, naar eigen goeddunken, voor elke gegronde aanspraak de in rekening gebrachte kosten van de door McConnel Ltd geleverde onderdelen en toepasselijke arbeids- en kilometervergoedingen, indien van toepassing, betalen.*
- 2.06. *Het indienen van een aanspraak is geen garantie voor betaling.*
- 2.07. *Elke beslissing die door McConnel Ltd wordt genomen is definitief.*

### **3. BEPERKING VAN AANSPRAKELIJKHEID**

- 3.01. *McConnel Ltd wijst alle uitdrukkelijke (behalve zoals hierin uiteengezet) en stilzwijgende garanties met betrekking tot de goederen af, met inbegrip van, maar niet beperkt tot, de verkoopbaarheid en de geschiktheid voor een bepaald doel.*
- 3.02. *McConnel Ltd geeft geen garantie met betrekking tot het ontwerp, het vermogen, de capaciteit of de geschiktheid voor gebruik van de goederen.*
- 3.03. *Behalve zoals hierin voorzien, zal McConnel Ltd niet aansprakelijk of verantwoordelijk zijn ten opzichte van de koper of enige andere persoon of entiteit met betrekking tot aansprakelijkheid, verlies, of schade veroorzaakt door of waarvan wordt beweerd dat die direct of indirect werd veroorzaakt door de goederen, waaronder, maar niet beperkt tot, enige indirecte, speciale, gevolg- of incidentele schade die voortvloeit uit het gebruik of de bediening van de goederen of uit enige inbreuk op deze garantie. Niettegenstaande de bovenstaande beperkingen en garanties zal de aansprakelijkheid van de fabrikant voor schade die door de koper of anderen is opgelopen niet hoger zijn dan de prijs van de goederen.*
- 3.04. *Geen actie die voortvloeit uit enige beweerde schending van deze garantie of transacties vallende onder deze garantie kan meer dan één (1) jaar nadat de oorzaak van de actie heeft plaatsgevonden worden ingesteld.*

### **4. DIVERSEN**

- 4.01. *McConnel Ltd kan afzien van naleving van enige voorwaarde van deze beperkte garantie, maar afstand doen van enige voorwaarde wordt niet geacht een verklaring van afstand van enige andere voorwaarde in te houden.*
- 4.02. *Indien enige bepaling van deze beperkte garantie een toepasselijk recht schendt en blijkt niet afdwingbaar te zijn, dan zal de ongeldigheid van deze bepaling geen andere bepalingen hierin ongeldig maken.*
- 4.03. *Toepasselijk recht kan rechten en voordelen naast de hierin verschaft aan de koper verlenen.*

---

*McConnel Limited*





*Voor veiligheid en prestaties...*

**LEES ALTIJD EERST HET BOEK**



**McCONNEL LIMITED**

**Temeside Works  
Ludlow  
Shropshire  
Engeland**

**Telefoon: +44 (0)1584 873131  
[www.mcconnel.com](http://www.mcconnel.com)**



In overeenstemming met ons beleid van voortdurende verbetering zal deze publicatie periodiek worden bijgewerkt; Om er zeker van te zijn dat u toegang heeft tot de laatste versie van dit handboek, kunt u de bibliotheek met handleidingen op onze website bezoeken, waar een 'actuele' versie online kan worden geraadpleegd of gedownload.

Gebruik de QR-code of het onderstaande webadres om toegang te krijgen tot handleidingen;

<https://my.mcconnel.com/service/pdf-manuals/pdf-operator-manuals/remote-control-technology-manuals/>



# INHOUD

---

Algemene Informatie.....	1
Machinebeschrijving.....	2
Machine-Identificatie.....	2
Eigenschappen & Specificaties.....	3
Technische Specificaties.....	4
Veiligheidsinformatie.....	5
Machinelevering.....	8
Machine-Overzicht.....	9
Motorcompartiment.....	9
Noodstopknoppen.....	10
Veiligheidsvoorzieningen en Noodstop.....	11
Afstandsbediening.....	12
Joystickbedieningselementen.....	12
Lcd-Display.....	13
Noodstopknop.....	13
Motor Start/Stop.....	13
Motortoerental (TPM).....	13
Draaiknop Stuurbias.....	14
Rupssnelheid (Regeleenheid).....	14
Rotorbedieningsschakelaar.....	14
Schermbediening.....	15
De Motor Starten en Stoppen.....	22
Synchronisatie Van Machine En Afstandsbediening.....	22
De Motor Starten.....	22
De Motor Stoppen.....	22
Noodstop.....	23
Motortoerental (TPM).....	23
Auto Rev & Go.....	23
Vooruit & Achteruit Rijden.....	24
Stuurrichting.....	24
Stuurbias.....	25
Maaihoogtebesturing.....	25
Maaidek.....	26
Maaihoogte.....	26
Voorinstelling Maaihoogte.....	26
De Vooraf Ingestelde Maaihoogte Activeren.....	26
Rotor 'Kraam'.....	26
Werkpositie & Afstand.....	27
Voorzorgsmaatregelen in het Werkgebied.....	28
Bedrijf.....	29
Aanbevolen Veiligheidsuitrusting.....	29
Werkverlichtingsomstandigheden.....	29
Rupsbescherming.....	29

Remmen .....	31
Slepen in Noodgevallen.....	31
Parkeren van de Machine.....	31
Brandstof .....	32
Brandstoftanks.....	33
Motorolie .....	34
Oliecapaciteit En -Type .....	34
Motoroliepeil .....	34
Luchtfilter .....	35
Verwijdering van een Filterpatroon .....	35
Reinigen van het Filterpatroon .....	35
Rotoren.....	36
Messen.....	36
Mesvervanging .....	36
Riemen .....	37
Toegang tot Riemen .....	37
Riemen & Poelies – Identificatie (Builds ►2023) .....	37
Riemsparing.....	37
Toegang tot Riemen.....	38
Riemen & Poelies – Identificatie (Builds 2023►) .....	38
Riemsparing.....	38
Rotorriem - Spanningsaanpassing .....	39
Dynamoriem - Spanningsaanpassing.....	39
Rupsen .....	40
Rupsvervanging.....	40
Procedure voor het Verwijderen van Rupsen .....	40
Procedure voor het Aanbrengen van Rupsen .....	41
Instellen Rupsspanning .....	41
Inverter Koelventilatoren .....	42
Afstands batterij Opladen.....	42
In-Line Brandstoffilter.....	43
Emissieregelsysteem .....	43
Zekeringen & Relais .....	44
Reiniging & Opslag .....	44
Probleemoplossing .....	45
Serviceschema .....	47



## ALGEMENE INFORMATIE

---

Lees dit handboek voordat u iets aan de machine aanbrengt of er mee werkt. In geval van enige twijfel gelieve u contact op te nemen met uw plaatselijke dealer of de McConnell Serviceafdeling.

**Gebruik alleen 'echte McCONNEL onderdelen' op McCONNEL machinerie en apparatuur.**

DEFINITIES: *De volgende definities zijn van toepassing in dit handboek;*

### **⚠ GEVAAR**

GEVAAR: *Waarschuwingen voor een gevaarlijke situatie die de dood of ernstig letsel tot gevolg heeft als ze niet zorgvuldig worden opgevolgd.*

### **⚠ WAARSCHUWING**

WAARSCHUWING: *Waarschuwingen voor een gevaarlijke situatie die de dood of ernstig letsel tot gevolg kan hebben als ze niet zorgvuldig worden opgevolgd.*

### **⚠ VOORZICHTIG**

VOORZICHTIG: *Waarschuwingen voor een gevaarlijke situatie die beschadiging van de machine en/of apparatuur tot gevolg kan hebben als ze niet zorgvuldig worden opgevolgd.*

### **OPMERKING**

OPMERKING: *Specifieke of algemene informatie die belangrijk of nuttig wordt geacht om te benadrukken.*

LINKSE (LH) & RECHTSE (RH): *Deze termen zijn van toepassing op de machine wanneer die aan de trekker is gekoppeld en vanaf de achterkant wordt gezien; deze termen zijn ook van toepassing op tractorreferenties.*

### SERIENUMMERPLAAT

*Alle machines zijn uitgerust met een serienummerplaat met belangrijke informatie over de machine, inclusief een uniek serienummer dat voor identificatiedoeleinden wordt gebruikt.*

*Opmerking: Afbeeldingen in dit handboek zijn uitsluitend bedoeld voor instructie en informatieve doeleinden en tonen mogelijk niet alle componenten in hun geheel. In bepaalde gevallen kunnen afbeeldingen er anders uitzien dan de daadwerkelijke machine; waar dit het geval is, zal de algemene procedure in principe hetzelfde zijn. ONDER VOORBEHOUD VAN FOUTEN EN WEGLATINGEN.*

## GELUIDSNIVEAU

---

L<sub>pA</sub>  
**99**

L<sub>pA</sub> = de waarde geeft het maximale geluidsniveau aan dat door de operator wordt waargenomen op een afstand van 1 m van de machine.

L<sub>wA</sub>  
**107**

L<sub>wA</sub> = de waarde geeft het geluidsniveau buiten de machine aan en verwijst naar het geluid dat wordt waargenomen door mensen in de buurt van het werkgebied.

## MACHINEBESCHRIJVING

De McConnel Robocut S300 is een compacte, all-terrain, op afstand bestuurbare maaier met bidirectioneel maaivermogen voor efficiënt en met hoge prestaties maaien / mulchen van gras en kruidachtige vegetatie.

De machines hebben een krachtige Vanguard 28 PK-benzinemotor met een laag brandstofverbruik en lage emissies, die, in combinatie met de hybride elektrische aandrijving, voor een soepele werking op alle soorten terrein zorgt, inclusief hellingen tot 55°.

De S300 wordt bediend met een digitale precisie-afstandsbediening, waardoor gebruikers de vrijheid hebben om met de machine in moeilijke en gevaarlijke terreinen bij afstanden tot 150 m te werken.

*Deze machine mag alleen worden gebruikt voor het uitvoeren van taken waarvoor hij is ontworpen, gebruik voor andere doeleinden kan gevaarlijk zijn voor personen en kan de machine beschadigen.*

## MACHINE-IDENTIFICATIE

Een identificatieplaatje is op het achterdek van de machine gemonteerd op de hieronder getoonde plaats.

Het is raadzaam dat eigenaren het serienummer zoals vermeld op deze identificatieplaat opslaan en altijd bij het bestellen van vervangende onderdelen of bij het zoeken naar service-informatie en / of advies het serienummer vermelden.

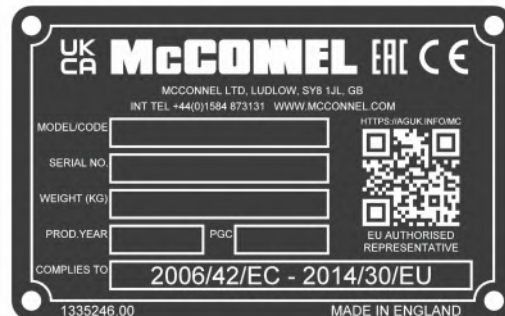
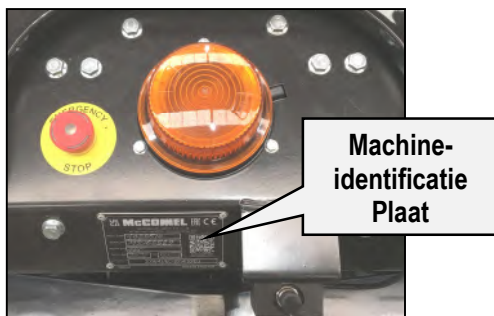

## MACHINE- & DEALERINFORMATIE

<b>Noteer hier serienummers en contactgegevens van de dealer. Vermeld altijd serienummers wanneer u vervangende onderdelen bestelt of service-informatie en / of advies zoekt.</b>	
Serienummer van de machine:	Installatiedatum van de machine:
Serienummer van de motor:	
Details machinemodel:	
Naam en bedrijfstak van de Dealer:	
Adres van de Dealer:	
Telefoonnummer van de Dealer:	
E-mailadres van de Dealer:	

### ROBOCUT S300

28 HP

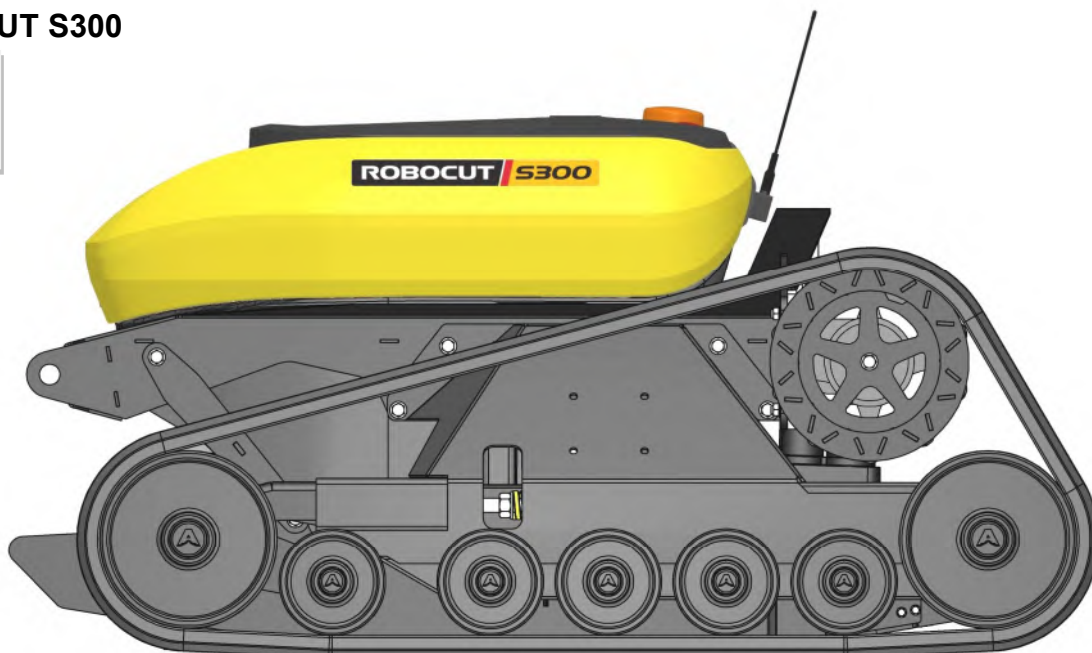

- 28 HP (21 kW) Vanguard-benzinemotor
- Volledig gesloten carrosseriepanelen
- Onderstel met rupsen
- Met een elektromotor aangedreven rupsen
- Kan op hellingen tot 55° werken
- Op afstand bediende maaihoogte-instelling (25 mm tot 175 mm)
- Automatische vooraf ingestelde hoogte
- Dubbele 'snelle stop'-rotoren
- Rups-spansysteem
- Bediening op afstand tot 150 m
- Volledig proportionele afstandsbediening
- Snelheidsbegrenzer
- 50/50 gewichtsverdeling
- Gebruikersscherm
- GPS-compatibel

## TECHNISCHE SPECIFICATIES

Motor	Lucht-gekoelde, 2 cilinder-, viertakt, kopklepmotor
Vermogen	28 HP / 21 kW
Brandstoftype	Benzine
Rupsaandrijving	Elektromotoren
Rijsnelheid	8 km/h
Remmen	Kortsluit-remsysteem
Bodemdruk	2800 kg/m <sup>2</sup>
Rotoraantal	2
Rotoraandrijving	Snaardrijving met geremde koppeling
Snelheid rotoras	3114 tpm
Snijmessen per rotor	2 Snijmessen & 2 contramessen
Oppervlakcapaciteit ( <i>ong.</i> )	5000 m <sup>2</sup> /h @ 5 km/h
Besturingselementen	Dubbele joystick-afstandsbediening
Bedieningsbereik	150 m
Omgevingswerktemperatuur	-5 tot +40 °C
Geluidsniveau	L <sub>WA</sub> = 107 dB
Lagersmering	Afgedicht lager
Gewicht	480 kg
Maaihoogte	Min. 25 mm / Max. 150 mm
Maaibreedte	1120 mm
Werkhoek	0 tot 55° ( <i>als omstandigheden dit toelaten</i> )

### VEILIGHEIDSINFORMATIE



#### **Lees de handleiding voordat u de machine gebruikt**

Deze machine heeft de potentie om zeer gevaarlijk te zijn - in de verkeerde handen kan hij doden of verminken. Het is daarom absoluut noodzakelijk dat zowel de eigenaar als de bediener van de machine het volgende gedeelte lezen om ervoor te zorgen dat zij zich volledig bewust zijn van de gevaren die zich voordoen of kunnen voordoen en dat zij hun verantwoordelijkheden met betrekking tot het gebruik en de bediening van deze machine volledig begrijpen.

De operator van deze machine is niet alleen verantwoordelijk voor zijn eigen veiligheid maar ook voor de veiligheid van alle anderen die in de nabijheid van de machine kunnen komen, als eigenaar bent u verantwoordelijk voor beide.

Wanneer de machine niet in gebruik is, moet deze op een veilige plaats worden geparkeerd op een stevige, vlakke plek en met uitgeschakelde voeding.

In het geval dat een fout in de werking van de machine wordt gedetecteerd moet deze onmiddellijk worden gestopt en niet worden gebruikt totdat de storing door een gekwalificeerde technicus is verholpen.

- ⚠ Voordat de machine wordt gestart, moet de operator alle aspecten van het gebruik en onderhoud van de machine lezen en begrijpen, zoals vermeld in dit handboek.*
- ⚠ De machine mag alleen worden gebruikt door een verantwoordelijke volwassene die bekend is met alle aspecten met betrekking tot veilig gebruik.*
- ⚠ De machine mag niet door kinderen of niet-geautoriseerde personen worden bediend.*
- ⚠ Operators moeten de betekenis van alle bedienings- en veiligheidsstickers op de machine en de afstandsbediening kennen.*
- ⚠ Operators moeten de procedure om de machine normaal uit te schakelen zowel als de juiste procedure voor het gebruik van de noodstop kennen.*
- ⚠ Probeer niet de machine te gebruiken als een van de noodstopknoppen beschadigd is of niet goed werkt.*
- ⚠ Gebruik de machine nooit als de beschermkap verwijderd of defect is.*
- ⚠ Operators moeten de bediening op vlak open terrein oefenen om zich vertrouwd te maken met het rijden en manoeuvreren van de machine voordat ze proberen de machine op een hellend terrein te gebruiken.*
- ⚠ Operators moeten oefenen met het manoeuvreren van de machine om obstakels heen, zonder dat de rotoren draaien, voordat ze de machine voor het werk gebruiken.*
- ⚠ Bedien de machine nooit als uw zicht wordt geblokkeerd of belemmerd door obstakels zoals voertuigen, gebouwen, hagen, hekken, enz.; ga naar een veilige positie waar u een duidelijk, onbelemmerd zicht op de hele machine hebt.*



- ⚠ *Bedien de machine nooit als u direct in de rijrichting staat.*
- ⚠ *Gebruik de machine niet op zandhopen, grind of andere soortgelijke losse materialen.*
- ⚠ *Bedien de machine alleen in goede lichtomstandigheden.*
- ⚠ *Start of laat de machine nooit in een afgesloten ruimte of gebouw draaien.*
- ⚠ *Houd de machine schoon om te voorkomen dat er zich droge materialen ophopen die op hete onderdelen kunnen ontbranden.*
- ⚠ *Ga nooit direct onder een machine staan die op een helling werkt of geparkeerd staat.*
- ⚠ *Bedien de joystick altijd langzaam; snelle of schokkerige bewegingen kunnen ertoe leiden dat de machine gaat 'steigeren', waardoor u de controle verliest.*
- ⚠ *Bij het bedienen van de machine met draaiende rotoren moet de operator in een veilige positie blijven op minimaal 5 meter afstand van de machine; schakel altijd de rotoren uit voordat u de machine nadert.*
- ⚠ *Bij het gebruik van de machine moet de operator zichzelf in een positie plaatsen die optimaal zicht over het hele werkgebied biedt.*
- ⚠ *Laat een draaiende machine nooit onbeheerd achter; schakel altijd de motor en de hoofdvoeding uit.*
- ⚠ *Stop en schakel de machine altijd uit als personen of dieren het werkgebied betreden; start de machine pas opnieuw op als ze op een veilige afstand zijn.*
- ⚠ *Gebruik de machine nooit om taken uit te voeren waarvoor deze niet is ontworpen.*
- ⚠ *Rijd nooit op de machine en laat anderen er ook nooit op rijden.*
- ⚠ *Inspecteer het werkgebied altijd voor gebruik en verwijder stenen, glas, metaal, draad of andere vreemde voorwerpen die gevaarlijk zijn. Onverplaatsbare obstakels moeten op passende wijze worden 'gemarkeerd', zodat ze gemakkelijk kunnen worden ontweken.*
- ⚠ *Wees extra voorzichtig wanneer u de machine op hellingen of oneffen terrein bedient; bij het werken onder deze omstandigheden is er een verhoogd risico dat voorwerpen door roterende apparatuur worden weggeslingerd.*
- ⚠ *De machine is inzetbaar op hellingen tot maximaal 55° mits het oppervlak droog en stevig is.*
- ⚠ *Als een machine omvalt, moet een geschikte kraan of lier worden gebruikt om deze te bergen; houd alle personen vóór en tijdens de berging op veilige afstand.*
- ⚠ *Gebruik de machine niet in mistige of ijskoude omstandigheden, omdat er een verhoogd risico op ongelukken bestaat.*
- ⚠ *Wees extra voorzichtig wanneer u in de buurt van elektrische kabels werkt; in sommige gevallen kan het gebruik van de machine onder bovengrondse elektriciteitsleidingen leiden tot verlies van het radiosignaal waardoor de motor wordt uitgeschakeld.*
- ⚠ *Gebruik de machine niet in de buurt van voertuigen of eigendommen waar het risico bestaat op schade door objecten die per ongeluk door de maaieenheid worden weggeslingerd.*
- ⚠ *Het is de verantwoordelijkheid van de gebruiker om personen in of nabij de werkzone te beschermen.*
- ⚠ *Bij het onderhoud of de instandhouding van de machine mag niemand zich eronder bevinden wanneer deze opgetild is, tenzij de machine veilig op geschikte oprijplaten of staanders wordt ondersteund.*
- ⚠ *Probeer nooit de machine te repareren of te onderhouden terwijl deze draait; zet altijd de motor af, schakel de hoofdvoeding uit en verwijder de contactsleutel van de afstandsbediening.*

- ⚠ *Bij vervoer van de machine op een ander voertuig of aanhangwagen moet de motor worden uitgeschakeld en moet de machine worden geblokkeerd en met geschikte stropen of kettingen worden vastgezet.*
- ⚠ *Controleer regelmatig de staat van de snijmesses en hun bevestigingen; gebruik nooit een machine met beschadigde of ontbrekende messes of losse bevestigingen.*
- ⚠ *Maak de machine na gebruik altijd schoon; als de machineonderdelen heet zijn, laat ze dan afkoelen tot een veilige temperatuur alvorens ze te reinigen. Gebruik voor het reinigen nooit chemicaliën op basis van oplosmiddelen.*
- ⚠ *Bij gebruik onder extreem stoffige omstandigheden kan het nodig zijn het werk regelmatig te onderbreken om eventuele stofophopingen op onderdelen waardoor oververhitting kan ontstaan, te verwijderen.*
- ⚠ *Zorg ervoor dat de motor is uitgeschakeld en de noodstopshakelaar in de 'uit'-stand staat voordat u tankt.*
- ⚠ *Vul brandstof waar mogelijk bij als de motor koud is, voor het werk. Als u tijdens het werk tankt, zet dan de motor af en laat hem afkoelen voordat u de tanks hervult.*
- ⚠ *Test de noodstopknop voor elke werkperiode om er zeker van te zijn dat hij correct werkt.*
- ⚠ *Laat de machine en regeleenheid nooit onbeheerd op één plaats achter; de machine zou door onbevoegden kunnen worden opgestart en gebruikt.*
- ⚠ *Elke inspectie, service of onderhoud van de machine mag alleen worden uitgevoerd als de machine is uitgeschakeld en de schakelaarsleutel van de bedieningseenheid is verwijderd.*
- ⚠ *Draag altijd geschikte veiligheidsuitrusting bij het uitvoeren van service- of onderhoudswerkzaamheden aan de machine.*
- ⚠ *Rotoren moet altijd worden uitgeschakeld wanneer u buiten de werkzone manoeuvreert.*

### **Persoonlijke beschermingsmiddelen (PBM's)**

Wij raden aan tijdens het gebruik en/of onderhoud van deze machine de volgende persoonlijke beschermingsmiddelen te dragen; overall, veiligheidsschoenen, veiligheidsbril, gehoorbescherming, veiligheidshelm, veiligheidshandschoenen, ademhalingsbescherming, scheen- / kniebescherming.



Hoewel de hier vermelde informatie een breed scala van onderwerpen betreffende de veiligheid bestrijkt, is het onmogelijk om elke eventualiteit te voorspellen die onder uiteenlopende omstandigheden kan plaatsvinden, terwijl met deze machine wordt gewerkt. Geen hier gegeven advies kan altijd 'gezond verstand' en 'volledig bewustzijn' vervangen, maar het komt aanzienlijk tegemoet aan het veilig gebruik van uw McConnel-machine.



Het bedienen, servicen en onderhouden van deze apparatuur kan u blootstellen aan chemicaliën, waaronder benzine, dieselbrandstof, smeermiddelen, aardolieproducten, motoruitlaatgassen, koolmonoxide en ftalaten, waarvan de staat Californië weet dat ze kanker en geboortefwijkingen of andere reproductieve schade

kunnen veroorzaken. Om de blootstelling tot een minimum te beperken, moet u vermijden dat u uitlaatgassen inademt, mag u de motor alleen stationair laten draaien als dat nodig is, moet u uw voertuig in een goed geventileerde ruimte onderhouden en moet u handschoenen dragen of uw handen regelmatig wassen bij het onderhoud van uw auto. Accupolen, terminals en aanverwante accessoires bevatten lood en loodverbindingen, chemicaliën waarvan de staat Californië weet dat ze kanker, geboortefwijkingen of andere reproductieve schade kunnen veroorzaken. Ga voor meer informatie naar [www.P65Warnings.ca.gov](http://www.P65Warnings.ca.gov). Deze website, beheerd door California's Office of Environmental Health Hazard Assessment, biedt informatie over deze chemicaliën en hoe individuen eraan kunnen worden blootgesteld.

## MACHINELEVERING

Robocut S300-machines worden gebruiksklaar geleverd, gevuld met alle benodigde smeermiddelen en vloeistoffen behalve brandstof. Voor gebruik moet alle leveringsverpakking worden verwijderd en moet de machine volledig worden geïnspecteerd; als er tekenen zijn van schade of ontbrekende onderdelen, moet dit onmiddellijk aan uw leverancier / dealer worden gemeld.

### Standaard geleverde artikelen;

- Machine met gemonteerde ontvanger.
- Zender voor afstandsbediening inclusief batterijpakket.
- Reserve batterijpakket.
- Batterijlader.
- Riem voor afstandsbediening.
- Gebruikershandboek.

### Omgaan met de machine

De machine is voorzien van 4 hijspunten voor het heffen van de machine met een portaalhijswerktuig. Zorg ervoor dat de gebruikte apparatuur tijdens het hijsen niet vuil wordt of in contact komt met de carrosseriepanelen van de machine; gebruik indien nodig spreidbalken.

### Locaties van de hijspunten

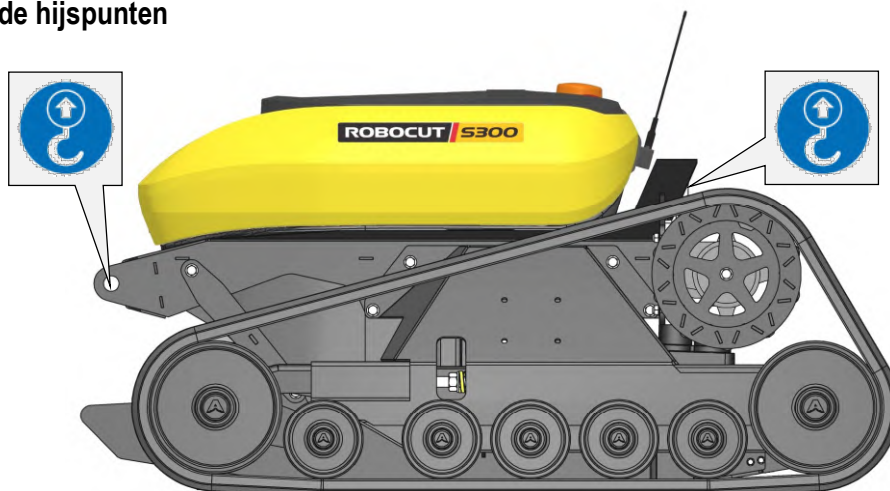

### Hijsapparatuur

Voor het hanteren van de machine moet een geschikt portaalhijswerktuig met een minimale veilige werklust (SWL) van 500 kg worden gebruikt.

Zorg ervoor dat de machine tijdens het heffen te allen tijde in evenwicht en waterpas blijft. Alle medewerkers en omstanders moeten op een veilige afstand van de geheven machine blijven.

**⚠ GEVAAR**

Houd alle personen op een veilige afstand van de geheven machine.

**⚠ GEVAAR**

Hijsen van de machine mag alleen worden uitgevoerd op een stevige, vlakke plaats.

### Machinetransport

De hijspunten op de machine kunnen ook worden gebruikt als siorpunten; deze posities moeten worden gebruikt om de machine voor transport op diepliggende voertuigen of aanhangwagens te kunnen vastzetten.

**⚠ VOORZICHTIG**

De machine moet te allen tijde volledig worden vastgezet bij het transport op een voertuig.

## MACHINE-OVERZICHT

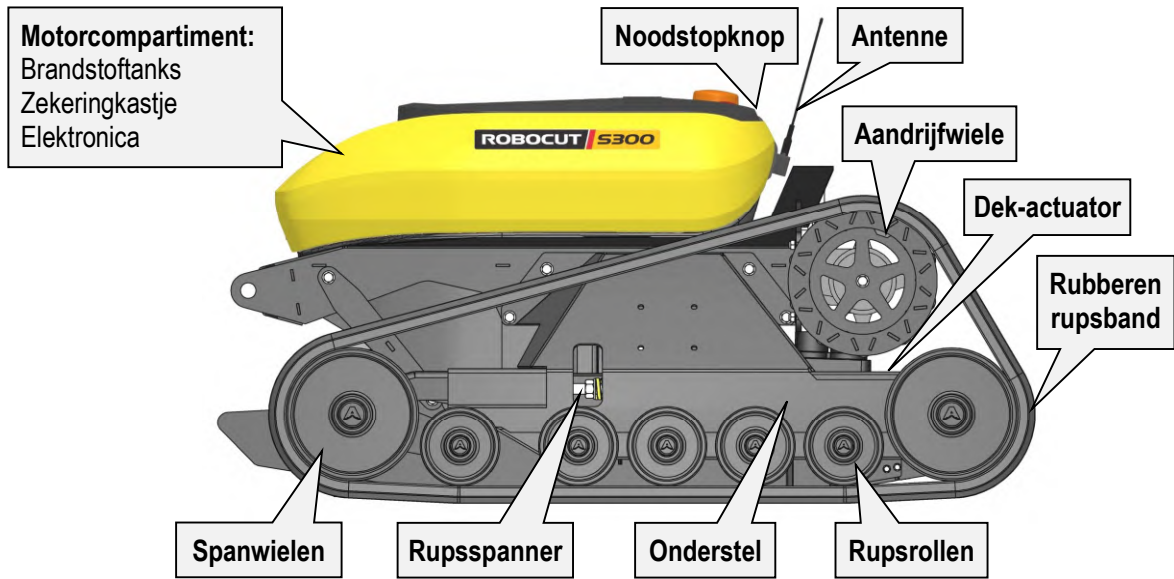

## MOTORCOMPARTIMENT

### Onderdelenidentificatie

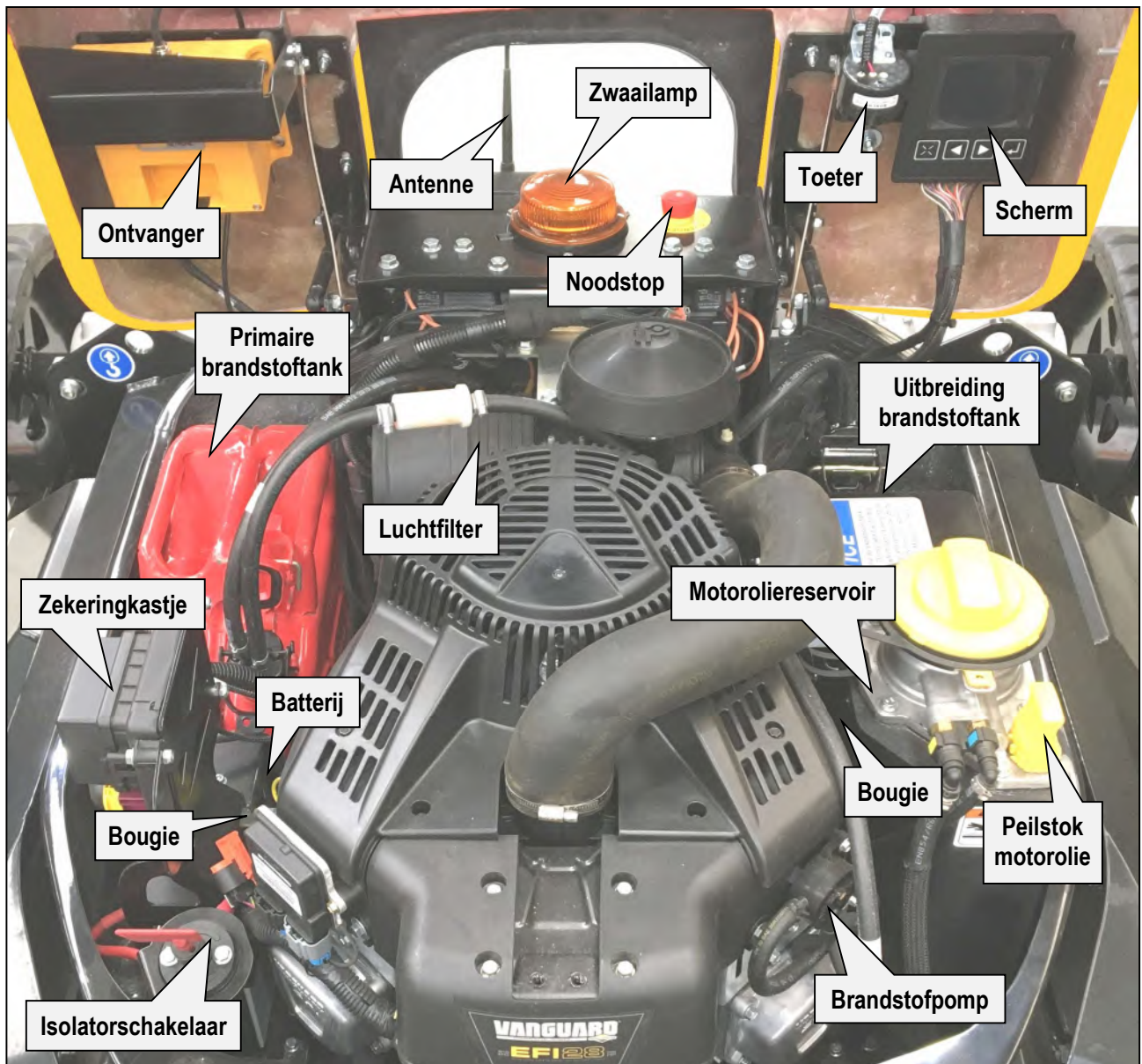

## NOODSTOPKNOPPEN

### Plaats van noodstopknoppen

De noodstopknoppen bevinden zich bovenop de machine aan de achterkant van het motorcompartiment en op de afstandsbediening.

De noodstopknop op de machine fungeert ook als de hoofdvoeding AAN/UIT-knop voor de machine; hij is verlicht wanneer de voeding naar de machine AAN staat (noodstop gedeactiveerd). Als de noodstop is geactiveerd, gaat het lampje in de knop uit en wordt de voeding naar de machine uitgeschakeld.

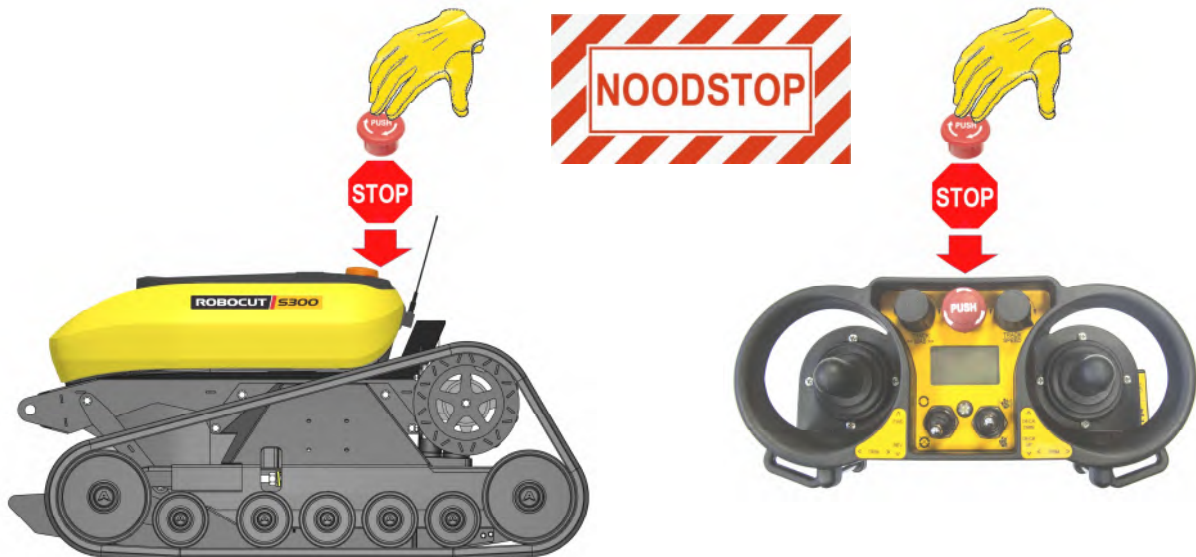

### ⚠ VOORZICHTIG

Noodstopknoppen zijn alleen bedoeld voor gebruik in een noodsituatie; ze mogen niet worden gebruikt als een snelle methode om de motor tijdens normaal gebruik uit te schakelen.

### Hoofdvoeding AAN/UIT

Het is belangrijk dat de noodstopknop van de machine (Voeding AAN/UIT-knop) altijd uitgeschakeld is (Noodstop geactiveerd) wanneer de machine niet wordt gebruikt; dit is om veiligheidsredenen en om de accu te sparen.



### ⚠ BELANGRIJK

Activeer **ALTIJD** de noodstop om de voeding naar de machine uit te schakelen wanneer deze niet wordt gebruikt.

## VEILIGHEIDSVORZIENINGEN EN NOODSTOP

### Automatische noodveiligheidsfuncties

Aangezien de machine met een afstandsbediening wordt bediend en de gebruiker de machine niet 'fysiek' bestuurt, zijn er specifieke veiligheidsfuncties ingebouwd om de operator, derden en de machine zelf te beschermen; deze zijn als volgt;

GEVAAR / RISICOSITUATIE	AUTOMATISCHE VEILIGHEIDSFUNCTIE
Machine buiten het signaalontvangstgebied of radiosignaal geblokkeerd	NOODSTOP wordt geactiveerd
Storing in het radiosignaal	NOODSTOP wordt geactiveerd
Een andere machine op dezelfde frequentie die in het gebied werkt	NOODSTOP wordt geactiveerd

### Handbediende noodveiligheidseigenschap

Naast de bovenvermelde automatische veiligheidsfuncties kan de bestuurder alle machinebewegingen onmiddellijk stoppen en de motor uitschakelen door op een noodstopknop te drukken; deze bevinden zich op de afstandsbediening en op de bovenzijde van de machine.

In alle bovenstaande gevallen zal het maximaal 0,2 seconde duren voordat het automatische of handmatige commando wordt uitgevoerd en zullen de volgende acties plaatsvinden;

- **Machinebewegingen / activiteiten en functies zullen onmiddellijk worden stopgezet.**
- **Motor wordt onmiddellijk uitgeschakeld.**

Opmerking: na het gebruik van de noodstopknop zal de machine niet meer volledig functioneren; Om de functionaliteit te herstellen en de noodstopknop te blijven gebruiken, moet deze worden gereset en moet een normale herstart worden uitgevoerd.



*Het lampje van de noodstopknop op de machine gaat uit wanneer deze wordt ingedrukt (geactiveerd). De noodstopknop van de machine gaat branden wanneer de stop wordt gedeactiveerd.*

### In het onwaarschijnlijke geval van een bewegingsstoring

Als de machinebewegingen op een onverwachte en/of onjuiste manier verlopen, volg dan de onderstaande instructies op;

- 1) Laat de joystick voor voorwaartse/achterwaartse beweging los - *de besturing is uitgerust met een automatische nulstand; bij het loslaten keert hij automatisch terug naar de centrale (stop)-positie, deze actie stopt de beweging van de rupsen.*
- 2) Druk op de noodstopknop op de besturingseenheid.



**Kom niet in de buurt van de machine als deze in beweging is.**

- 3) Druk op de noodstopknop van de machine.
- 4) Draai de voedingsschakelaar van de besturingseenheid naar de UIT-stand (*linksom*) en verwijder de sleutel.

**Neem contact op met uw erkende dealer of McConnel Service; probeer niet de machine te bedienen voordat advies is ingewonnen.**

## AFSTANDSBEDIENING

**⚠ GEVAAR**

Operators moeten te allen tijde persoonlijke veiligheidsuitrusting dragen tijdens het bedienen van de machine en in een veilige werkpositie staan met een duidelijk zicht op de machine en het werkgebied.

### Identificatie van besturingselementen

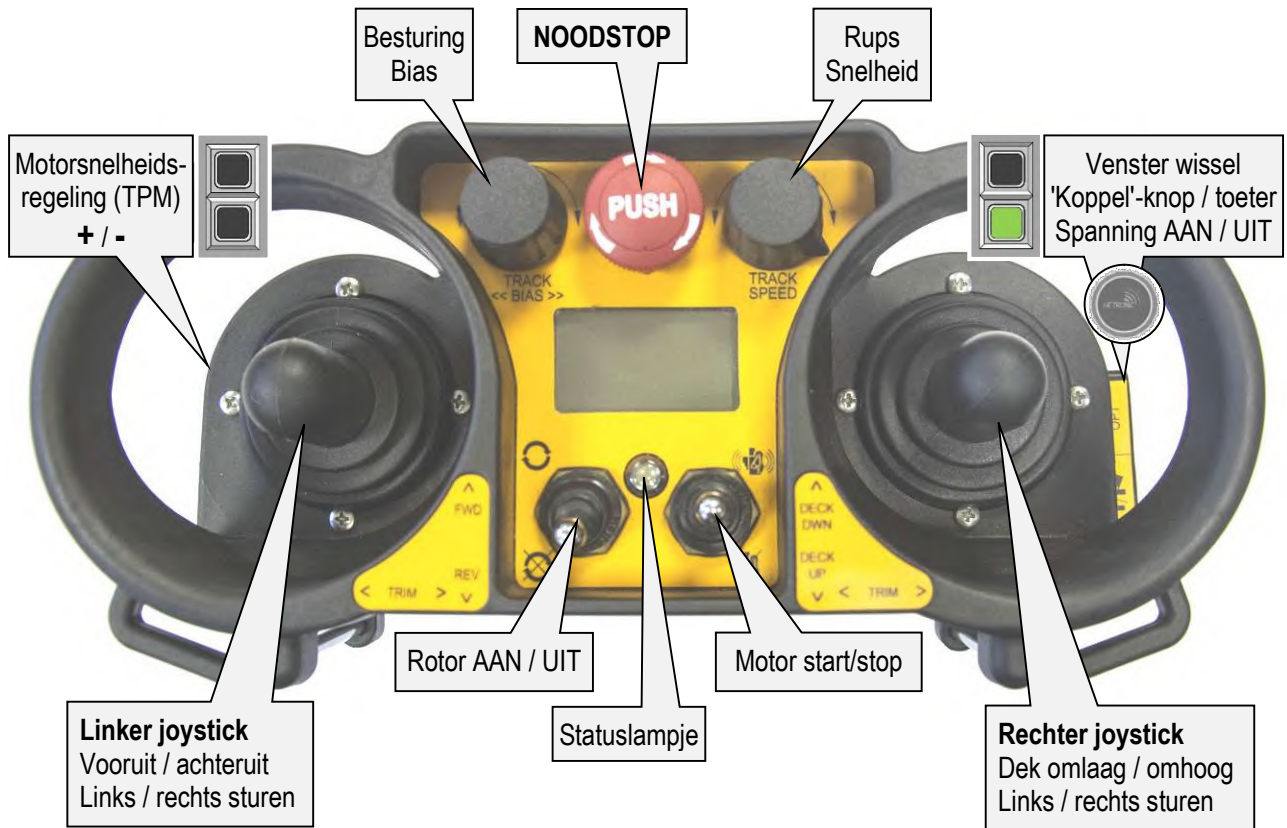

### Joystickbedieningselementen

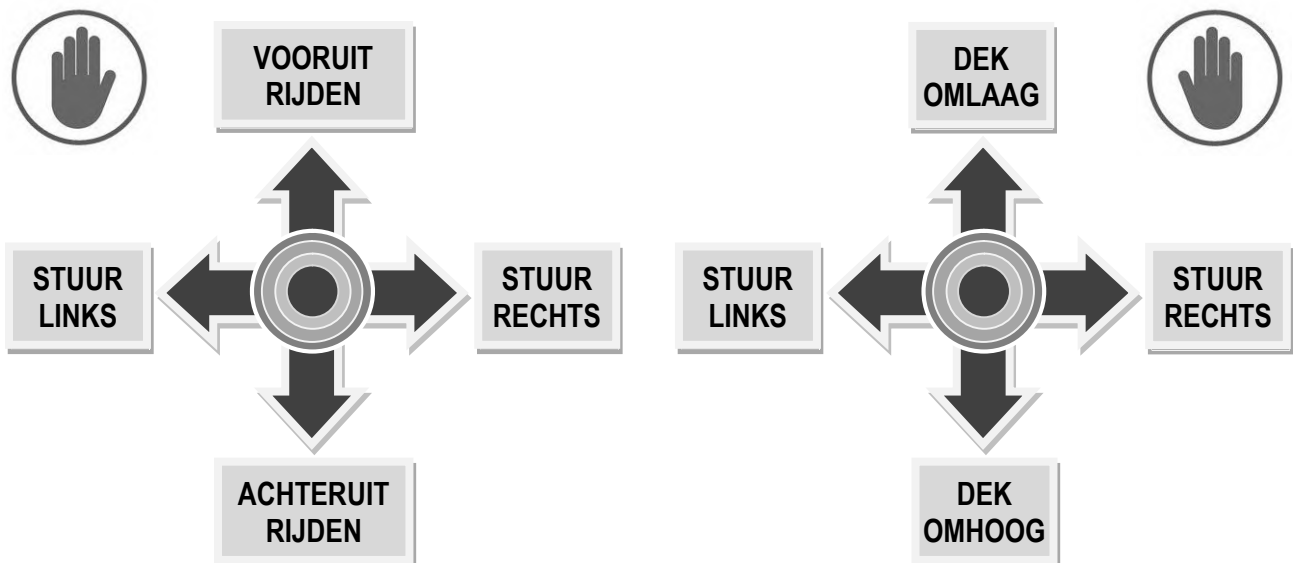

OPMERKING: De besturing kan worden bediend met behulp van hetzij de linker of de rechter joystick; als joysticks tegelijkertijd in tegengestelde richting worden bediend, heeft de rechter joystick voorrang om tegenstrijdige opdrachten te voorkomen.

## Besturingseenheid - functiebediening

### LCD-display

Rapporteert de volgende informatie;

#### Scherm 1

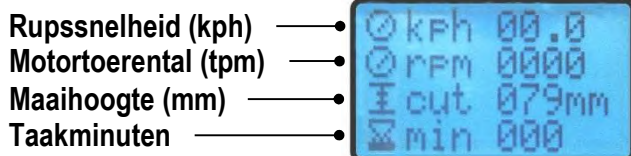

Taakminuten registreren alleen de huidige bedrijfsperiode; als de besturingseenheid is uitgeschakeld, wordt de meting van de taakminuten teruggezet op nul.

Druk op de **OPT**-toets  om schermen te 'wisselen'

#### Scherm 2

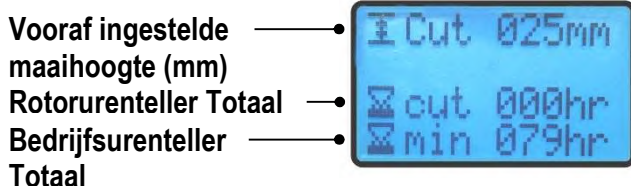

De vooraf ingestelde maaihoogte kan naar eigen voorkeur van de gebruiker worden ingesteld; deze instelling is dan de hoogte waarnaartoe het dek automatisch zal bewegen wanneer de joystick voor hoogteregeling gedurende 2 seconden wordt bediend. Blijf de joystick bedienen als u het maaidek wilt laten werken voorbij de vooraf ingestelde maaihoogte.

Bij het wijzigen van de hoogte zal het scherm na ongeveer 3 seconden de nieuwe maaihoogte weergeven.

Raadpleeg het gedeelte over maaihoogte voor meer informatie over het vooraf instellen van de maaihoogte.

### Statuslampje

Geeft de status van de afstandsbediening aan;

Brandt **GROEN** = 'CORRECT'-status.

Brandt **ROOD** = 'PROBLEEM'-status.

### Noodstopknop



**DRUK OP** knop voor '**NOODSTOP**'.  
Draai rechtsom voor 'Reset'.



### Motor start/stop



**Motor START:** Houd de schakelaar in de 'OMHOOG'-stand om de motor te starten.



De schakelaar keert automatisch terug naar de middenstand als deze losgelaten wordt.



**Motor stoppen:** Houd de schakelaar in de 'OMLAAG'-stand om de motor te stoppen.

### Motortoerental (rpm)

Bediening voor motortoerental.

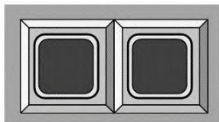

Druk op **+** toets: Verhoog het motortoerental.

Druk op **-** toets: Verlaag het motortoerental.



## Draaiknop stuurbias

Bediening voor het instellen van stuurhoekbias bij gebruik op hellende grond.



**Stuurbias links:** Draai de bedieningsknop naar links om de gewenste LH-bias te selecteren.

**Geen stuurbias:** Zet de bedieningsknop in de middenstand.

**Stuurbias rechts:** Draai de bedieningsknop naar rechts om de gewenste RH-bias te selecteren.

## Rupssnelheid (regeleenheid)

Stel de hoogste maximumsnelheidslimiet in.



**Verhoog de hoogste maximumsnelheidslimiet:** Draai de knop rechtsom.

**Verlaag de hoogste maximumsnelheidslimiet:** Draai de knop linksom.

OPMERKING: *lagere maximale snelheidsinstellingen zorgen voor een proportioneel 'fijnere' snelheidsregeling.*

## Rotorbedieningsschakelaar

Rotorrichting AAN- en UIT-bediening.



**AAN :** Zet de schakelaar in de 'OMHOOG'-stand om de rotor te starten.



**UIT :** Zet schakelaar in de 'OMLAAG'-stand om de rotor te 'STOPPEN'.

## Met MOTOR UIT

### Koppeling-toets & Venster 1 ◀▶ 2 Wissel (Synchronisatiemodus)



**Druk op**  **toets:** Koppel machine en afstandsbediening. De toeter klinkt ter bevestiging en softwareversie wordt weergegeven. Wanneer gesynchroniseerd:

**Druk op**  **toets** om scherm 2 te bekijken.

**Druk op**  **toets** om terug te keren naar scherm 1.

### 1) Wisselt Metrische en imperiale eenheden

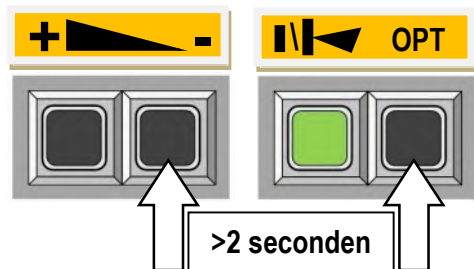

### 2) Taaktimer resetten

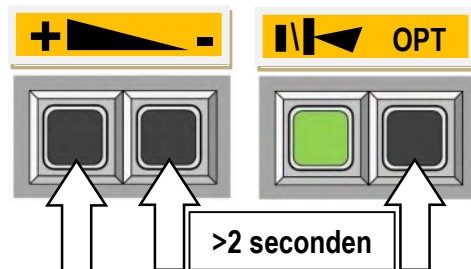

1) Houd de knop Snelheid (-) en Optie langer dan 2 seconden tegelijk ingedrukt om te wisselt tussen metrische en imperiale eenheden.

2) Houd de knop Snelheid (+) & Optie samen gedurende >2 seconden ingedrukt om de taaktimer te resetten, *taakminuten worden onderaan scherm 1 weergegeven.*

## Met MOTOR DRAAIEN

### Toeter knop en bediening Vooraf ingestelde maaihoogte (Operatie modus)

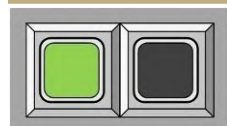

**Druk op**  **toets:** Klinkt de toeter (waarschuwing door de operatie).

**Druk op**  **toets:** Houd > 3 seconden ingedrukt om de Maaidekactuater naar de vooraf ingestelde maaihoogte te verplaatsen (ingesteld op scherm 2).

## SCHERMBEDIENING

### ⚠ WAARSCHUWING

Het scherm mag niet worden bediend met draaiende motor; schermfuncties zijn live en wijzigingen in sommige instellingen zullen leiden tot machineverplaatsing.

#### Locatie schermeenheid

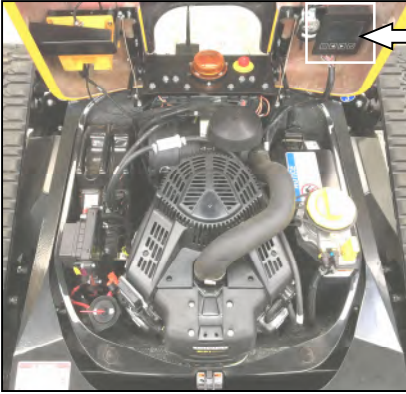

#### Scherm eenheid



#### Schermbediening



'Home'-knop



Navigatie knoppen



'Enter'-knop



#### Opstartscherm

Wanneer de machine wordt ingeschakeld, wordt op het scherm het McCONEl-opstartscherm weergegeven totdat het systeem actief is; wanneer het besturingssysteem gereed is, wordt het Home-scherm weergegeven.



#### Home-scherm

Home-scherm geeft de volgende informatie weer;

- Signaalsterkte op afstand
- Datum
- Tijd
- Huidige werkuren
- Motor uren



Druk op de knop 'Naar rechts navigeren' om toegang te krijgen tot het scherm Instellingenmenu.



#### Instellingen Menuschermb

Het instellingenmenu biedt de volgende categorieën;

- Waarschuwingen en Fouten
- Tijd- en datuminstellingen
- Gebruikersinstellingen
- Machine-informatie en instellingen



Waarschuwingen & fouten

Tijd & datuminstellingen

Gebruikersinstellingen

Machine-info & instellingen

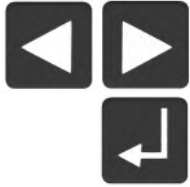

Gebruik de 'Navigatie' knoppen om de vereiste categorie te markeren.

Druk op de 'Enter' knop om toegang te krijgen tot het geselecteerde (gemarkeerde) menu.



### Waarschuwingen en fouten scherm

Dit scherm toont momenteel actieve waarschuwingen en fouten. *Als het scherm leeg is, heeft de machine geen fouten.*



Druk op de knop 'Navigeer rechts' om naar het scherm met waarschuwingen en fouten geschiedenis te gaan.

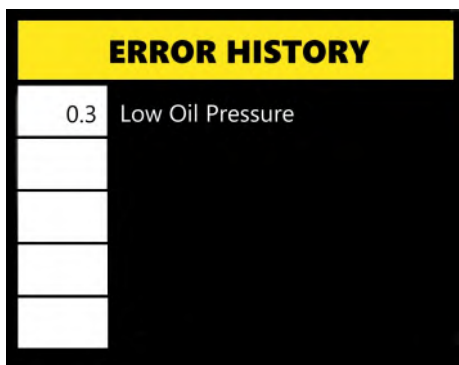

### Waarschuwingen en fouten geschiedenis scherm

Dit scherm geeft eerdere waarschuwingen en fouten weer; *de 5 meest recente waarschuwingen en fouten worden vermeld.*



Druk op de knop 'Home' om het scherm te verlaten.

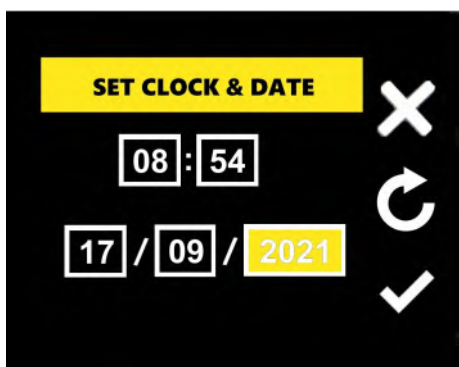

### Tijd- en datuminstellingen scherm

Stel de tijd en datum in op dit scherm;



Gebruik de 'Navigatie' knoppen om de vereiste gegevensbox te markeren.



Druk op de 'Enter' knop om de gegevens in de geselecteerde box te bewerken.



Gebruik de 'Navigatie' knoppen om de waarde te bewerken.



Druk op 'Enter' om te bevestigen en de wijziging op te slaan.



Afsluiten zonder op te slaan.



Reset vorige waarden.



Afsluiten en instellingen opslaan.



Navigeer om het '✓'-symbool te selecteren.



Druk op de knop 'Enter' om wijzigingen op te slaan en het scherm te verlaten.

*Herhaal bovenstaande procedure voor elk gebied.*

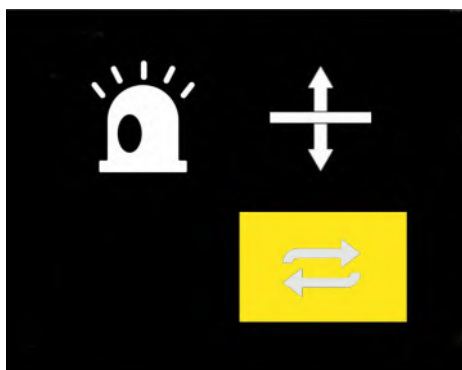

### Gebruikersinstellingen scherm

Dit scherm toont de volgende gebruikersinstellingen;

- Instellingen waarschuwingslich.
- Instellingen maaidek.
- Joystick verwisselen-instellingen.



Navigeer naar de categorie en druk op 'Enter'-knop om toegang te krijgen tot die instellingen.

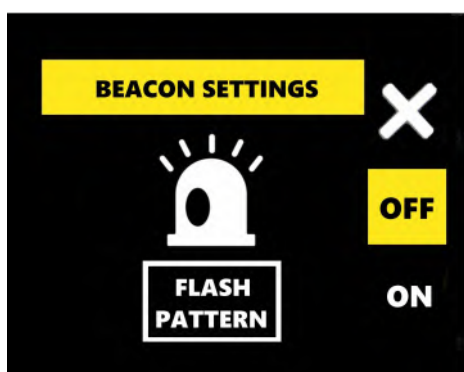

### Waarschuwingslich instellingen scherm

Dit scherm biedt de volgende instellingen aan;

- Lichten 'UIT'.
- Licht 'AAN'.
- Lichtflitspatroon.



Navigeer om benodigde optie te selecteren.



Druk op 'Enter' om de optie te activeren.

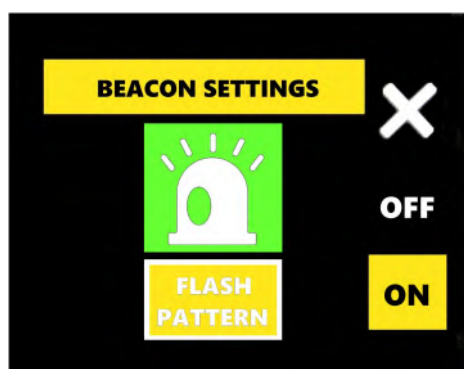

### Opties voor lichtflitspatronen

Licht moet 'AAN' zijn om het 'Flitspatroon' te bewerken.



Navigeer om 'FLITSPATROON' te selecteren.



Druk op 'Enter' om flitspatroon te bewerken.



Gebruik de 'Navigatie'-knoppen om door de patronen te scrollen.



Met het gewenste flitspatroon actief, druk op de 'Enter'-knop om dat patroon te activeren.



Druk op de 'Home'-knop om het scherm te verlaten.

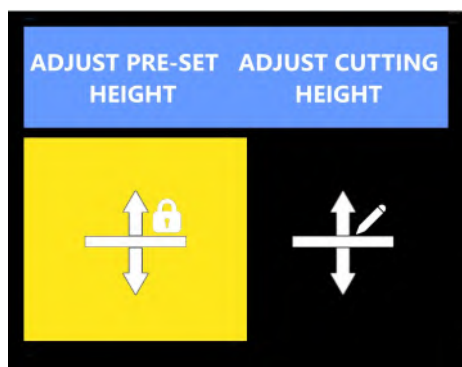

### Scherm Instellingen maaidek

Dit scherm biedt de volgende instellingen;

- Vooraf ingestelde hoogteverstelling.
- Maaihoogte Aanpassing.



Gebruik de 'Navigatie'-knoppen om een categorie te selecteren.



Druk op 'Enter'-knop om toegang te krijgen tot instellingen.

### OPMERKING

De vooraf ingestelde maaihoogte en maaihoogte kunnen worden aangepast en ingesteld door de gebruiker via het bedieningsscherm of rechtstreeks vanaf de afstandsbedieningseenheid; raadpleeg het gedeelte Maaidek van de handleiding voor details over het wijzigen van de instellingen via de bedieningseenheid.

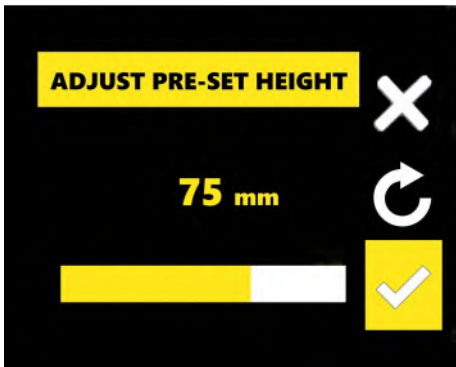
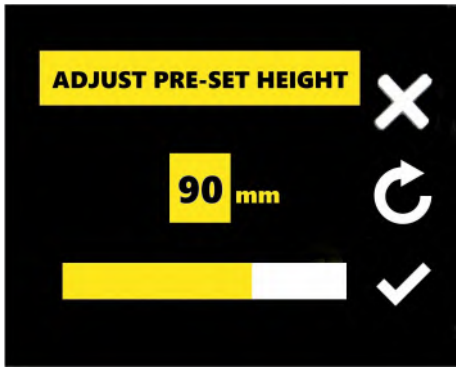

### Pas 'vooraf ingestelde hoogte' scherm aan

Dit scherm stelt de gebruiker in staat om de vooraf ingestelde maaihoogte te wijzigen naar een waarde tussen 25-150 mm.



Selecteer het hoogtecijfer dat op het scherm wordt weergegeven.



Druk op 'Enter' om bewerken toe te staan.



Wijzig de waarde in de vereiste vooraf ingestelde maaihoogte.



Druk op de knop 'Enter' om het bewerken te verlaten.



Navigeer om het '✓'-symbool te selecteren.



Druk op de knop 'Enter' om wijzigingen op te slaan en het scherm te verlaten.

### ⚠ WAARSCHUWING

Bij het aanpassen van de volgende 'Maaihoogte'-instelling, verandert de machine de hoogtepositie in overeenstemming met de aanpassingen die op het scherm worden gemaakt; gebruikers moeten ervoor zorgen dat ze tijdens het uitvoeren van deze procedure te allen tijde uit de buurt van bewegende onderdelen blijven.

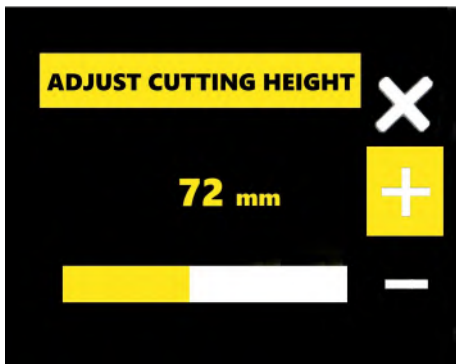

### Maaihoogtescherm aanpassen

Op dit scherm kan de gebruiker de maaihoogte instellen op elk cijfer tussen 25-150 mm.



Gebruik de navigatieknoppen om de symbool '+' of '-' op het scherm te selecteren.



Druk herhaaldelijk op de knop 'Enter' om de hoogte te bewerken; het dek zal tegelijk bewegen.



Druk op 'Home' om op te slaan en het scherm te verlaten.

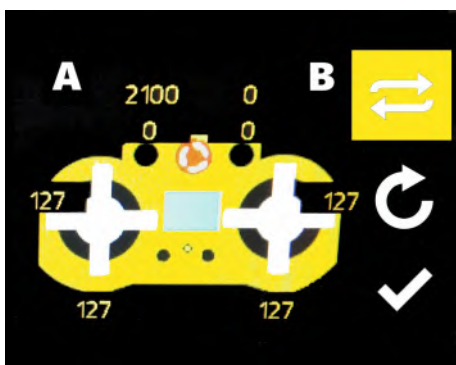

### Scherm voor het verwisselen van joysticks

This screen allows the user to 'swap' the back and forth control functions of the joysticks.



Selecteer 'swap' symbool op het scherm.



Druk op knop 'Enter' om joystickfuncties te wisselen; van 'A/B' naar 'B/A' of omgekeerd.



Navigeer om het '✓'-symbool te selecteren.



Druk op de knop 'Enter' om wijzigingen op te slaan en het scherm te verlaten.

**Functies joystick heen en weer**  
**Standaard:** A Travel / B Deck  
**Swap-modus:** A Deck / B Travel



Machine-informatie

Dagelijkse controlelijst

Taal instellingen

Machine-instellingen

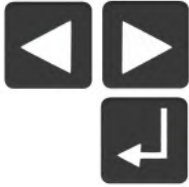

Gebruik de 'Navigatie'-knoppen om een categorie te selecteren.

Druk op de knop 'Enter' om naar dat scherm te gaan.

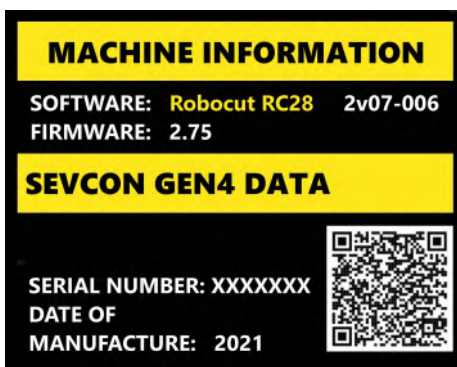

### Machine-informatiescherm

Dit scherm geeft de volgende informatie;

- Software-versie
- Firmware-versie
- Controller-informatie
- Machineserienummer
- Machine Fabricagedatum
- QR Code voor toegang tot S300 Handleidingen.

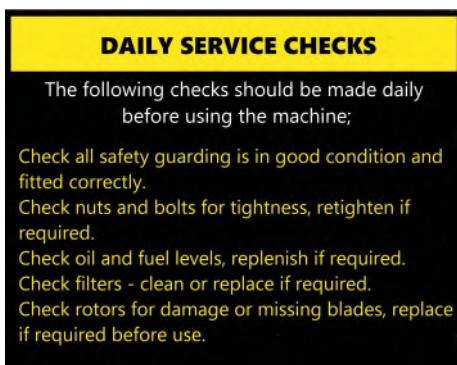

### Scherm controlelijst dagelijks onderhoud

Dit scherm bevat een lijst met servicecontroles die gebruikers dagelijks moeten uitvoeren voordat ze de machine gebruiken.



### Taalinstellingen scherm

Momenteel niet beschikbaar, standaard Engelse (Britse) taalbestanden geïnstalleerd.

### Schermen voor machine-instellingen en rapporten

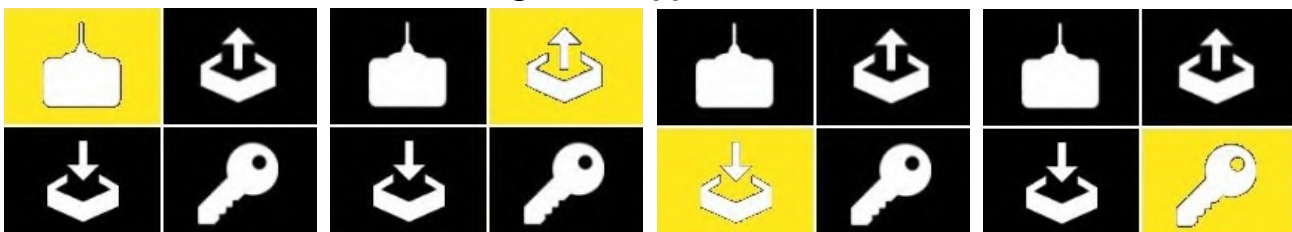

Controle Diagnostiek

Voertuiguitvoerininstellingen

Voertuiginvoerininstellingen

Service toegangsinstellingen

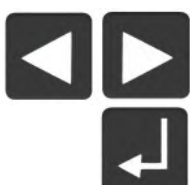

Gebruik de 'Navigatie'-knoppen om een categorie te selecteren.

Druk op de knop 'Enter' om naar dat scherm te gaan.

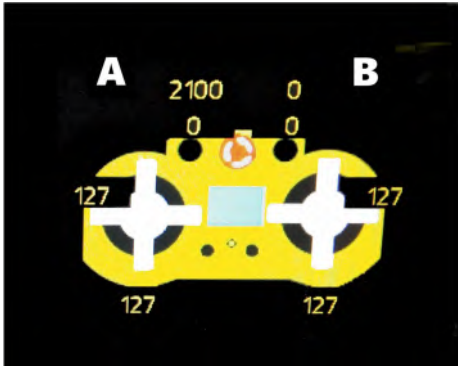

### Controle Diagnostiek Scherm

Dit scherm wordt gebruikt voor signaaldiaagnosedoeleinden om te testen en te rapporteren of elke regeling correct functioneert.

*Als een storing in de besturingseenheid wordt vermoed, moeten gebruikers contact opnemen met hun lokale dealer of McConnell-service, die mogelijk om gegevens van dit scherm kan vragen.*

### ⚠ WAARSCHUWING

Het testen van de bedieningselementen hier moet worden uitgevoerd met de MOTOR UIT.

VEHICLE OUTPUTS		
DECK ACTUATOR POSITION	905	
THROTTLE POSITION	1960	
BATTERY VOLTAGE	13.3	
GENERATOR VOLTAGE	0	
MOTOR TORQUE	0	0
MOTOR TEMP	0	0
MOTOR CAP VOLTS	0.0	0.0
CURRENTS	0.0	0.0
HEATSINK TEMP	0	0

### Voertuiguitvoerinstellingen Scherm

Informatie rapportage scherm.



Door de knop 'Enter' in dit scherm om te schakelen, kunt u schakelen tussen uitvoer- en invoerschermen.



Druk op knop 'Home' om het scherm te verlaten.

VEHICLE INPUTS		
SPEED	0	
LINE CONTACTOR	0	
THROTTLE VOLTS	0	
STEER ANGLE	0	

### Voertuiginvoerinstellingen Scherm

Informatie rapportage scherm.



Door in dit scherm op de knop 'Enter' te drukken, kunt u schakelen tussen invoer- en uitvoerschermen.



Druk op knop 'Home' om het scherm te verlaten.

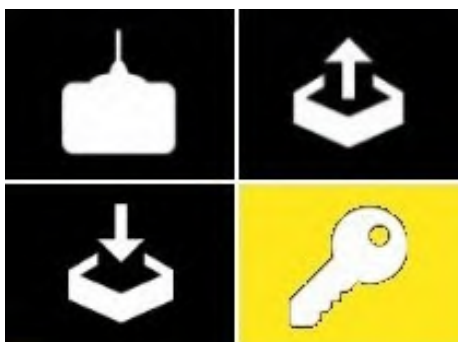

### Service-instellingen: alleen fabrieks- en dealertoegang

Het menu Service-instellingen is een met een wachtwoord beveiligd gebied dat alleen toegankelijk is voor geautoriseerde dealers en voor gebruik in de fabriek.



## PRE-OPERATIONELE CONTROLES

---

**⚠ WAARSCHUWING** Alle controles en inspecties van de machine moeten worden uitgevoerd met de machine geparkeerd op een stevige, vlakke ondergrond met de motor uitgeschakeld en de noodstop van de machine geactiveerd (Voeding UIT).

De volgende controles moeten dagelijks worden uitgevoerd voordat de machine wordt gebruikt;

- Controleer of alle beschermkappen in goede staat zijn en op de juiste wijze zijn aangebracht.
- Controleer de bouten en moeren op stevig vastzitten en draai ze indien nodig weer vast.
- Controleer het oliepeil, het - en het brandstofniveau, vul bij indien nodig.
- Controleer de filters - reinig of vervang ze indien nodig.
- Controleer de rotoren op beschadigde of ontbrekende messen, vervang deze indien nodig voor gebruik.



## DE MOTOR STARTEN EN STOPPEN

### ⚠ VOORZICHTIG

Voordat u probeert de motor te starten, moet u het handboek hebben gelezen en begrepen en alle veiligheidsinstructies rond het gebruik van de motor en de machine in acht hebben genomen.

### ⚠ WAARSCHUWING

De motor mag alleen in de open lucht worden gestart, nooit in een afgesloten ruimte.

### Vóór de start

- *Neem alle veiligheidsaanwijzingen in acht.*
- *Zorg ervoor dat de machine in de open lucht staat en niet in een afgesloten omgeving.*
- *Controleer het brandstofniveau; vul bij als dat nodig is.*

### Procedure voor starten van de motor

#### Synchronisatie van machine en afstandsbediening

Controleer of alle noodstopknoppen in de uitgeschakelde (uit) positie staan; draai de noodstopknoppen met de klok mee om de stop te ontgrendelen, de noodstop van de machine moet verlicht zijn.



Schakel de afstandsbediening 'AAN' door de schakelaar met de wijzers van de klok mee te draaien; de besturingseenheid zal een reeks 'zoemende' geluiden uitzenden en het scherm zal het symbool 'ongesynchroniseerd' weergeven.



**Aan/uit-schakelaar afstandsbediening**



**Niet-gesynchroniseerde status**

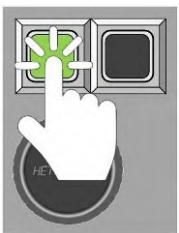

Druk op de GROENE toets aan de rechterkant van de afstandsbediening om de afstandsbediening met de machine te koppelen.

*Wanneer de synchronisatie is voltooid, zal het scherm van de afstandsbediening informatiescherm 1 weergeven.*



**Gesynchroniseerde status**

### De motor starten



**Motor starten:** Houd de motorschakelaar in de stand 'OMHOOG' totdat de motor start.



Laat de schakelaar weer los wanneer de motor start; de schakelaar zal naar zijn centrale positie terugkeren.

### De motor stoppen



**Motor stoppen:** Houd de schakelaar in de stand 'NEER' totdat de motor stopt.



Laat de schakelaar weer los wanneer de motor stopt; de schakelaar zal naar zijn centrale positie terugkeren.

*Wanneer de motor is gestopt, activeer dan de noodstopknop van de machine om de machine uit te schakelen.*

## Noodstop

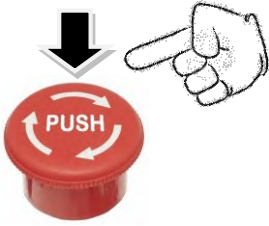

In noodsituaties kunnen de motor en alle machinefuncties onmiddellijk worden stopgezet door op een noodstopknop te drukken.

De noodstopknoppen bevinden zich op de afstandsbediening en op de bovenkant van de machine aan de achterkant van het motorcompartiment.

Wanneer een noodstopknop wordt ingedrukt (geactiveerd), worden alle bewegingen en functies van de machine onmiddellijk stopgezet en wordt de motor automatisch uitgeschakeld.

Als een noodstopknop is geactiveerd, moet die knop worden gereset voordat de machine opnieuw kan worden gestart.

## Motortoerental (tpm)

De machine heeft 2 vooraf ingestelde motortoerentalinstellingen die worden bediend met de knoppen (+) & (-) aan de linkerkant van de bedieningseenheid; de snelheidsinstellingen zijn:

**Stationair toerental:** *bij deze instelling draait de motor met een laag toerental - rupsbanden werken met verminderd vermogen / rotor kan niet worden ingeschakeld.*

**Max-toerental:** *bij deze instelling draait de motor met een hoog toerental - rupsen en rotor kunnen worden bediend.*

Bij de eerste keer opstarten draait de motor met stationair toerental.

**Het gewenste motortoerental kan worden geselecteerd met de (+) of (-) knoppen.**

**Voor werkzaamheden moet het motortoerental op de maximale TPM-instelling worden ingesteld.**

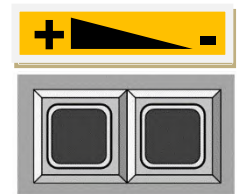

## Auto Rev & Go

Werking van de rotorkoppeling en/of rupsbanden schakelt het motortoerental automatisch naar maximaal TPM; het motortoerental keert automatisch terug naar stationair toerental als de rotorkoppeling langer dan 5 seconden is ontkoppeld en/of de beweging van de rupsband langer dan 5 seconden stopt.

Voor werk wordt aanbevolen de rotor te starten (ingeschakeld) terwijl de motor stationair draait en het systeem het motortoerental automatisch naar maximaal te laten schakelen.

### ⚠ WAARSCHUWING

De bediening van de machine mag alleen worden uitgevoerd door een verantwoordelijke persoon die het handboek heeft gelezen en vertrouwd is met de bediening van de machine en alle aspecten die verband houden met het veilige gebruik van deze apparatuur.

### ⚠ VOORZICHTIG

Het is aan te raden dat alle nieuwe operators het gebruik van de machine oefenen, zonder dat de rotoren draaien, in een veilige open ruimte om zich vertrouwd te maken met de besturing en de bewegingen van de machine.

### Vooruit & achteruit rijden

De bediening van de voor- en achterwaartse bewegingen van de machine vindt plaats met de **linker joystick** op de afstandsbedieningen;



VOORUIT  
RIJDEN



ACHTERUIT  
RIJDEN

Duw de hendel naar voren om de machine naar voren te bewegen.

Trek de hendel naar achteren om de machine naar achteren te bewegen.

De joystick werkt proportioneel; hoe verder de hendel wordt bewogen, hoe sneller de machine rijdt.

De beschikbare maximumsnelheid wordt bepaald door de stand van de draaiknop voor de rupssnelheid.



Draai de knop linksom = verlaagt de limiet voor de maximumsnelheid

Draai de knop rechtsom = verhoogt de limiet voor de maximumsnelheid

**OPMERKING:** Rijden is alleen mogelijk als het motortoerental maximaal is TPM

### Stuurrichting

De besturing van de beweging naar links en naar rechts van de machine wordt bediend hetzij met de **linker joystick** of **rechter joystick** op de afstandsbedieningen;

Beweeg de linker OF rechter hendel naar links om naar links te sturen.

Beweeg de linker OF rechter hendel naar rechts om naar rechts te sturen.



**OPMERKING:** als joysticks tegelijkertijd in tegengestelde richting worden bediend, heeft de rechter joystick voorrang.

## Stuurbias

Met de functie Stuurbias kan de machinist een 'mate van sturing' instellen voor het manoeuvreren van de machine over hellingen, het instellen en afstellen gebeurt met behulp van de draaiknop 'stuurbias';



**Draai de draaiknop naar links om de gewenste mate van stuuruitslag naar links te selecteren.**

**Draai de draaiknop naar rechts om de gewenste mate van stuuruitslag naar rechts te selecteren.**

**Plaats de draaiknop in de centrale positie om de stuurbias uit te schakelen.**

*Hoe verder de draaiknop in elke richting wordt gedraaid, hoe groter de mate van bias.*

## Werken met bias

De besturing zal nog steeds op de normale manier door de operator moeten worden bewaakt en gecontroleerd, maar de stuurcorrecties die nodig zijn om de machine te sturen, zullen sterk worden gereduceerd.

## Biasbesturing

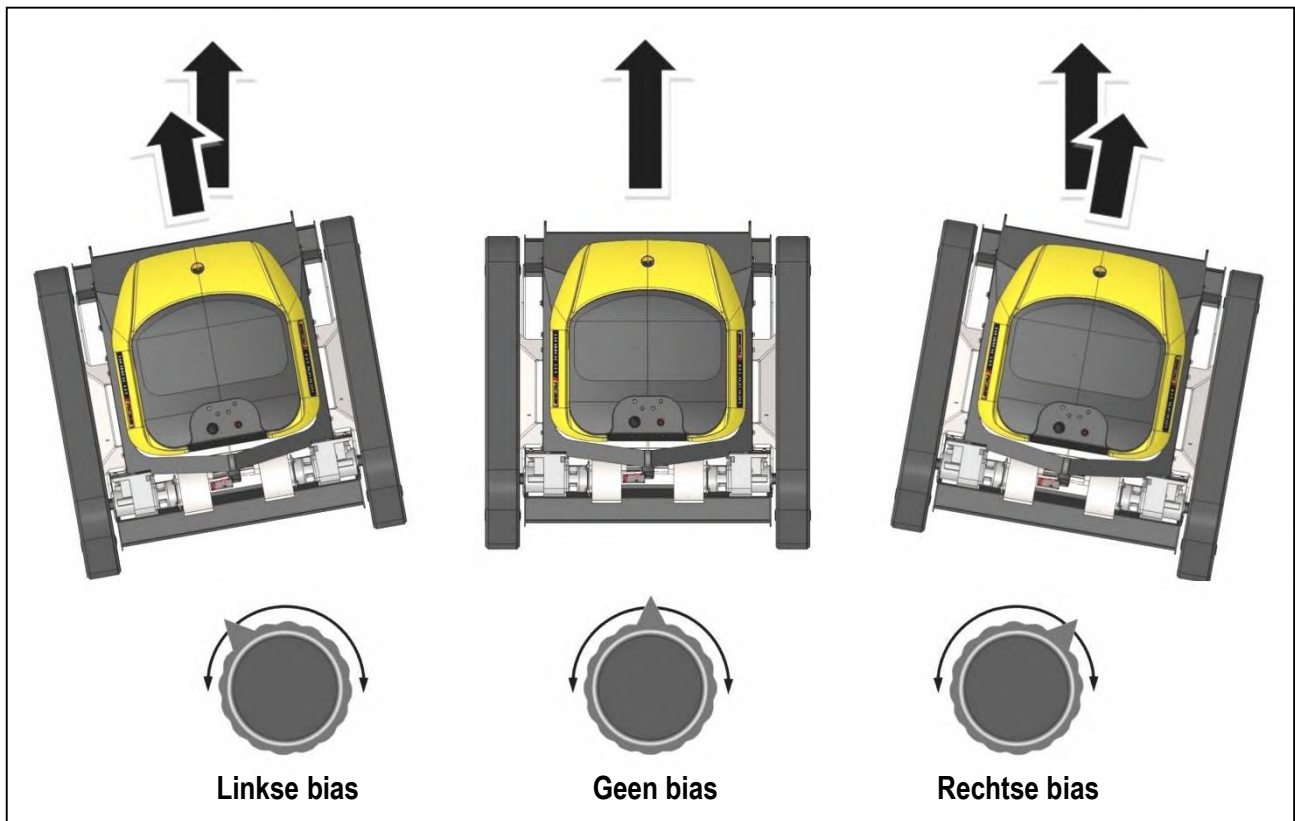

## Maaihoogtebesturing

De hoogte van het dek wordt geregeld door de rechter joystick **naar voren en naar achteren te bewegen**;

**Beweeg de joystick naar voren om de maaihoogte te verlagen.**

**Beweeg de joystick naar achteren om de maaihoogte te verhogen.**

Als het veilig kan gebeuren, kan de maaihoogte worden aangepast terwijl de machine in beweging is.



DEK  
OMLAAG



DEK  
OMHOOG

## Maaihoogte

De machine kan worden ingesteld om op elke hoogte tussen 25 mm en 175 mm te maaien.

De geselecteerde maaihoogte moet er een zijn die de gewenste afwerking biedt. Als het materiaal dat wordt gemaaid bijzonder lang of dik is of ervoor zorgt dat de machine tijdens het werk gaat 'werken', is het raadzaam om op een hoge stand te beginnen met maaien en de hoogte geleidelijk te verminderen totdat de gewenste afwerking is bereikt.

## Voorinstelling maaihoogte

De bedieningselementen hebben een 'vooraf ingestelde' hoogte-instelling waarmee de gebruiker een standaard maaihoogte kan instellen waarnaar de machine automatisch terugkeert wanneer de joystick voor de dekbediening 2 seconden naar voren wordt gedruwd en wordt losgelaten.

## De vooraf ingestelde maaihoogte instellen

De procedure voor instellen van de vooraf ingestelde maaihoogte is als volgt:

Druk terwijl de machine draait op de knop  **OPT** op de besturingseenheid om scherm 2 weer te geven.

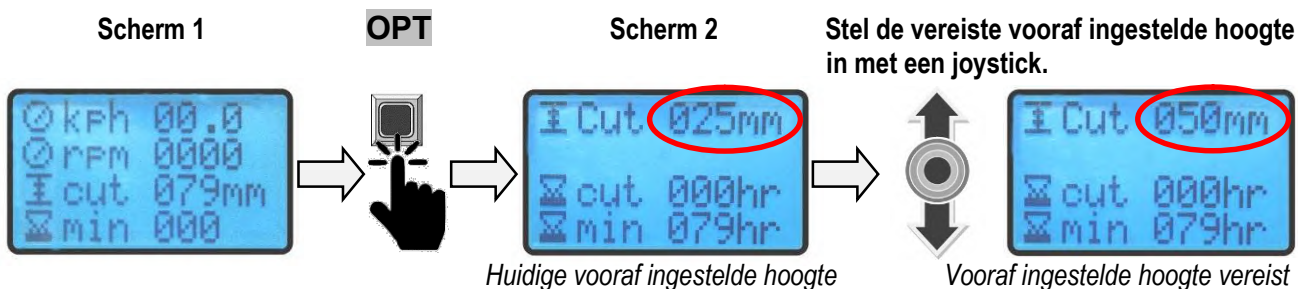

Wanneer de vereiste vooraf ingestelde hoogte wordt weergegeven, druk je op de  knop om terug te keren naar scherm 1.

*De vooraf ingestelde maaihoogte is nu ingesteld op de door u gekozen hoogte en behoudt die instelling totdat deze vervolgens wordt gewijzigd.*

## De vooraf ingestelde maaihoogte activeren

Om het maaidek naar de vooraf ingestelde maaihoogte te verplaatsen, ingedrukt houden de  **OPT** -knop 2 seconden ; het dek beweegt dan automatisch naar de vooraf ingestelde hoogte.

## Rotor 'Kraam'

Als de rotors tijdens het gebruik om de een of andere reden zouden 'blokkeren', wordt de voorwaartse beweging automatisch gestopt; dit is een ingebouwde veiligheidsfunctie die is ontworpen om de machine te beschermen.

Om de aandrijving te herstellen, moet de joystick naar de centrale positie worden teruggeplaatst voordat verdere beweging met de bedieningselementen is toegestaan.

Als de oorzaak van de stalling het gevolg was van een botsing met een vast of onbeweegbaar object, moet de machine met uitgeschakelde rotor van zijn positie worden weggedraaid en moet de oorzaak van de stalling worden onderzocht.

Na elke vorm van impact moet de machine altijd worden geïnspecteerd op tekenen van schade. De werkzaamheden mogen alleen worden voortgezet als de machine onbeschadigd en veilig in gebruik is.

## WERKPOSITIE & AFSTAND

Bedien de machine alleen vanaf een veilige afstand en positie die een onbelemmerd zicht op de machine en het werkgebied biedt. Bij het bedienen van deze machine bent u verantwoordelijk voor uw eigen veiligheid en de veiligheid van alle anderen die het werkgebied betreden.

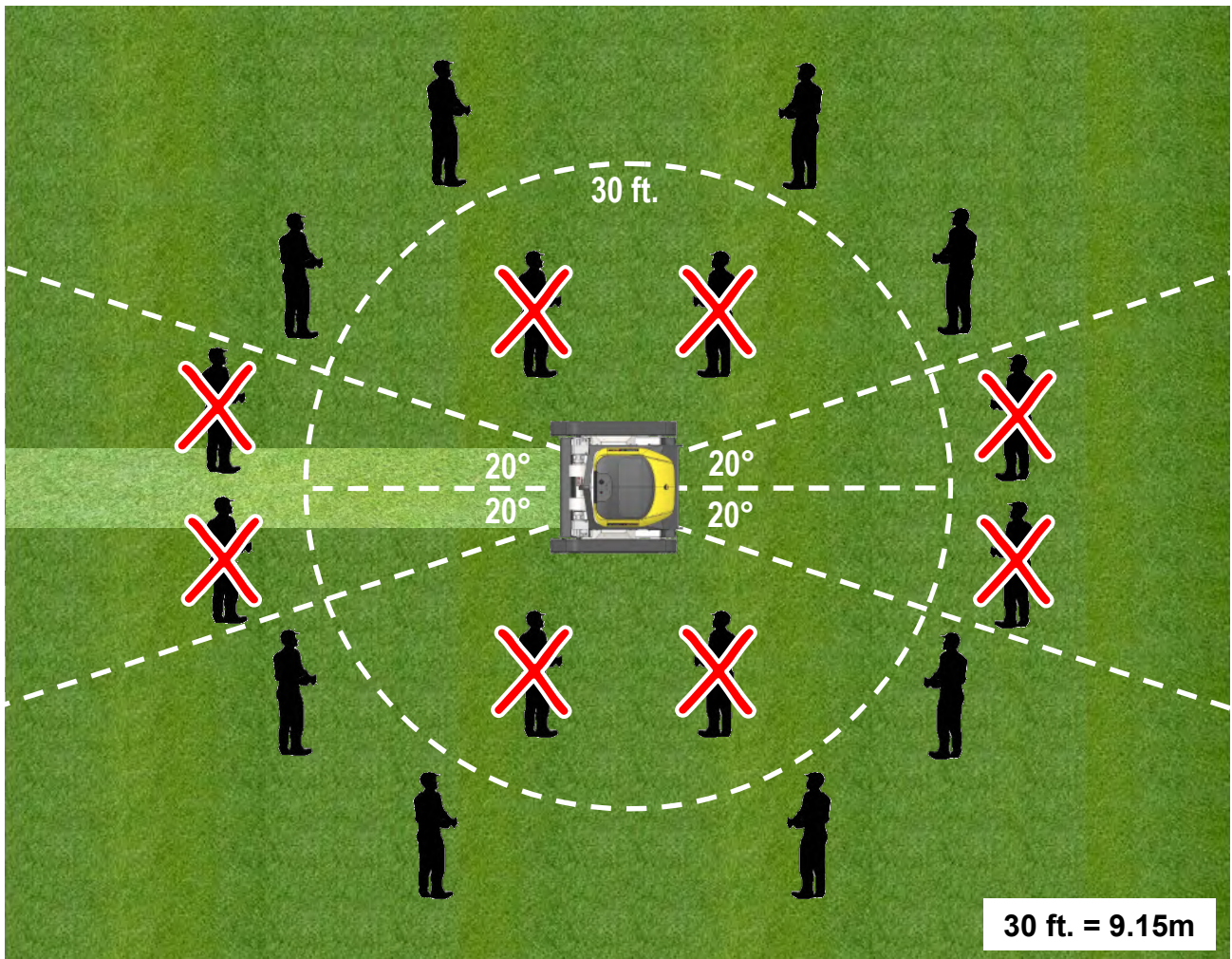

### Werken op een helling

Bij het werken op hellingen moet u niet werken vanuit een positie direct onder de machine, het is veiliger om op een geschikte plaats boven de machine te gaan staan.

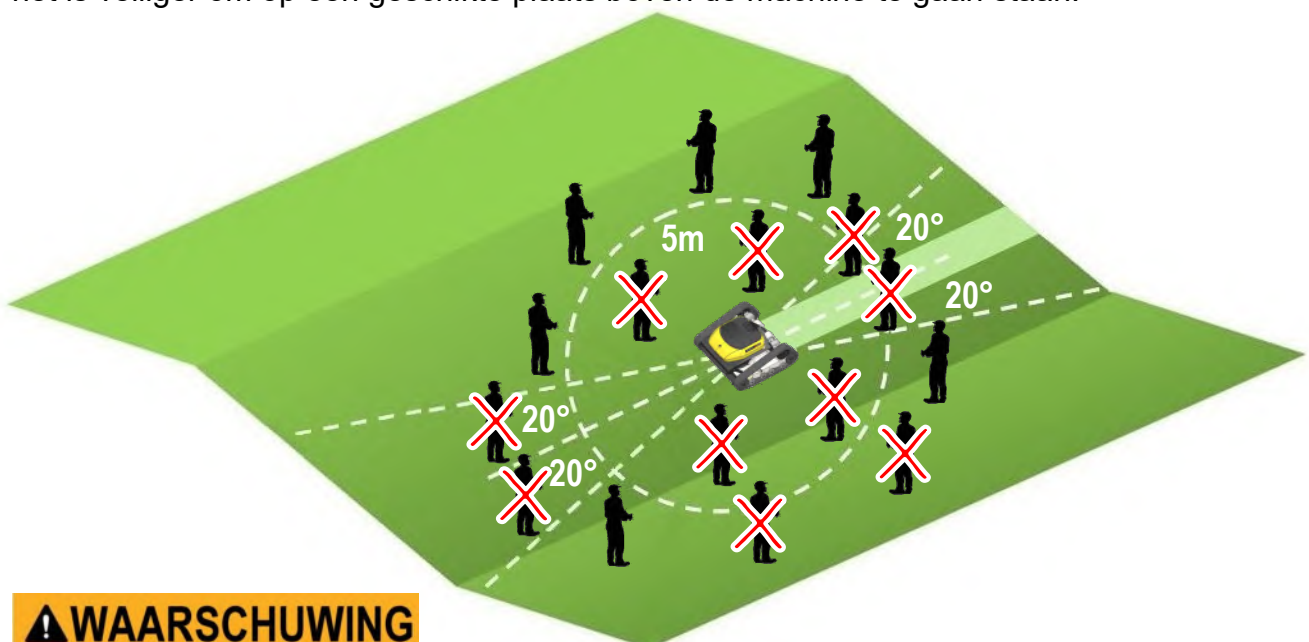

### **WAARSCHUWING**

Bedien de machine niet op een ondergrond of op oppervlakken die glibberig zijn.

## VOORZORGSMAATREGELEN IN HET WERKGEBIED

### **⚠ WAARSCHUWING** Voorzorgsmaatregelen voor het werk en in het werkgebied

De volgende controles moeten worden uitgevoerd voordat de werkzaamheden in het werkgebied worden uitgevoerd;

- Inspecteer het werkgebied voorafgaand aan de werkzaamheden; controleer op en verwijder vreemde voorwerpen zoals grote stenen, metalen voorwerpen, draad, glas enz. die de machine kunnen beschadigen of die door de gebruikte apparatuur kunnen worden weggeslingerd. Elk onbeweeglijk voorwerp moet visueel worden gemarkeerd of vermeden.
- Zorg ervoor dat de werkzone vrij is van dieren en personen. Manoeuvreer de machine nooit in een gebied waar u de machine niet meer duidelijk kunt zien werken.
- Werk met machines alleen in materialen en onder omstandigheden die binnen de grenzen van hun mogelijkheden vallen; met een machine proberen te werken voor de verkeerde taak, of buiten zijn mogelijkheden, is zeer gevaarlijk en riskeert schade aan machineonderdelen.
- Begin bij het werken op hellingen altijd onderaan en werk omhoog.
- Rijd nooit met de machine een helling af die de mogelijkheden van de rupsen te boven gaat.
- Gebruik de machine nooit op hellingen of terreinen waar het risico op kantelen bestaat.
- Bekijk de locatie en plan het werk om te voldoen aan veilige bedieningsposities.

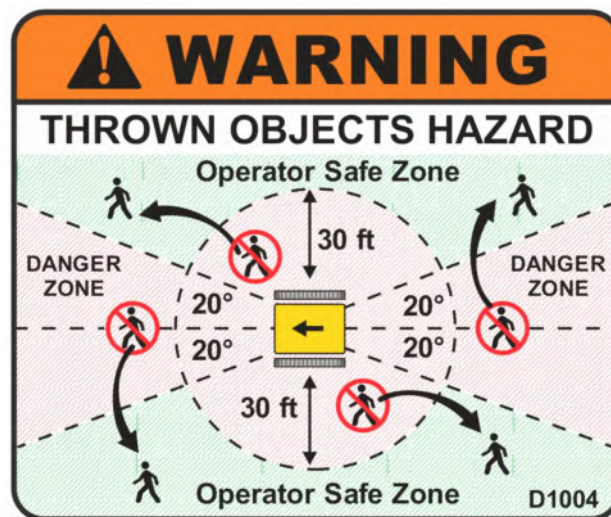

### **⚠ VOORZICHTIG** Bedien de machine nooit op een manier of in omstandigheden waarbij de machine het risico loopt om te 'kantelen'.

In geval van 'kantelen' moet de motor onmiddellijk worden uitgeschakeld en moet de machine veilig worden geborgen met behulp van geschikte apparatuur. Probeer de motor niet opnieuw te starten voordat deze is geïnspecteerd en gecontroleerd door een gekwalificeerde motortechnicus.

## Persoonlijke beschermingsmiddelen (PBM's)

Operators moeten geschikte veiligheidsuitrusting dragen bij het bedienen en/of onderhouden van deze machine.



### Aanbevolen veiligheidsuitrusting

- veiligheidshandschoenen
- veiligheidslaarzen
- oogbescherming
- beschermende overalls
- veiligheidshelm
- gehoorbeschermers
- stofmasker
- scheen-/kniebescherming

### Werkverlichtingsomstandigheden



#### **WAARSCHUWING**

#### **Bedien de machine nooit onder slechte verlichtingsomstandigheden**

Werk alleen onder goede verlichtingsomstandigheden; u moet te allen tijde een goed zicht hebben op de machine en het hele werkgebied. Gebruik indien nodig geschikt kunstlicht dat voldoet aan de plaatselijke regels en voorschriften.

### Brandgevaar



#### **WAARSCHUWING**

#### **Rook niet nabij de machine**

Brandstoffen, oliën en smeermiddelen zijn explosief – houd open vuur steeds uit de buurt van de machine.

### Rupsbescherming

In bepaalde rijsituaties of omstandigheden loopt de machine een verhoogd risico op schade aan rupsen en/of verlies van rupsen tijdens het manoeuvreren; de volgende adviezen moeten in acht worden genomen om dit risico te vermijden of te verminderen.

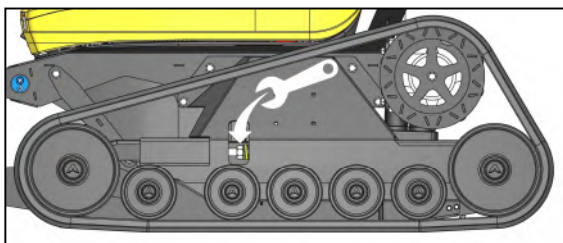

#### **Houd de rupsen te allen tijde goed gespannen**

Een verkeerde spanning van de rups verhoogt het risico op schade aan de rups of het verlies van een rups.



#### **VOORZICHTIG**

Beweeg niet langs de rand van een helling, of op oneffen ondergrond, met één rups in de horizontale positie en de andere schuin of gedeeltelijk omhoog wanneer de machine een helling van meer dan 10° heeft.

Om het risico op schade aan de rupsen te vermijden, moet u altijd beide rupsen op hetzelfde horizontale vlak laten rijden.



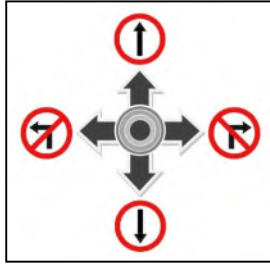
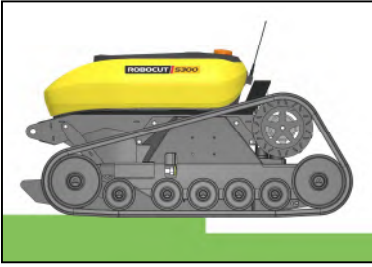

### ⚠ VOORZICHTIG

Verander niet van richting tijdens het rijden op stoepranden, rotsen of oppervlakken met aanzienlijke hoogteverschillen (*meer dan 20 cm*); beweeg in deze gevallen altijd loodrecht op de hindernissen.

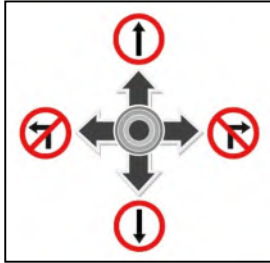

### ⚠ VOORZICHTIG

Bij het achteruitrijden naar boven mag u niet sturen als u van het vlakke oppervlak de helling op gaat; als het onvermijdelijk is, moet de manoeuvre geleidelijk worden uitgevoerd.

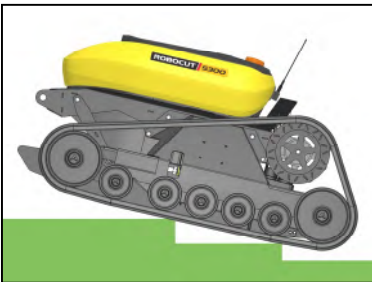

### ⚠ VOORZICHTIG

Wanneer de machine over een obstakel manoeuvreert, ontstaat er een ruimte tussen de dragende rollen en de rups - dit kan ertoe leiden dat de rups van zijn plaats komt. Dezelfde situatie kan zich in omgekeerde richting voordoen wanneer er een ruimte wordt gecreëerd tussen de dragende rol, de looprol en de rups.

Als de machine van de aanwezigheid van een beweging, bestaat het beschadigd of van zijn mogelijk het draaien van obstakel aanloopt, indien langzaam en geleidelijk gekomen van het object.

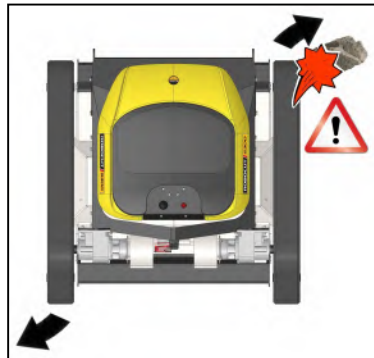

### ⚠ VOORZICHTIG

richting verandert en de rups door obstakel niet zijwaarts kan risico dat de rups wordt plaats komt; vermijd waar de machine als deze tegen een dit onvermijdelijk is, maak dan manoeuvres tot de machine vrij is

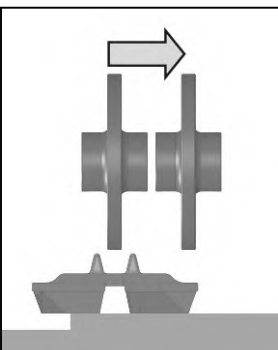

### ⚠ VOORZICHTIG

Als de machine in deze omstandigheden achteruit beweegt, bestaat het risico dat de rups van zijn plaats komt.

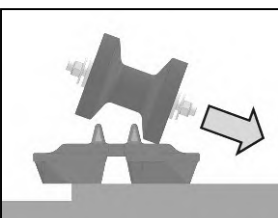

### ⚠ VOORZICHTIG

Als de machine in deze omstandigheden wordt gestuurd, zal de rups van zijn plaats komen.

## REMMEN

De machinebeweging wordt geregeld door elektrische rupsmotoren die de machine aandrijven wanneer ze elektrisch vermogen van de generator ontvangen. De beweging wordt gestopt door de motoren 'kort te sluiten', wat een remmende werking heeft om de machine te stoppen.

Als de motor is uitgeschakeld of om welke reden dan ook uitschakelt, 'vergrendelen' de motoren de machine om deze te laten stoppen; Als de machine een helling op of af gericht is, brengt deze de machine mogelijk niet volledig tot stilstand, maar zal de wegrolsnelheid aanzienlijk worden verlaagd, waardoor de machine veilig naar de laagste punt van de helling kan 'kruipen'.

Het is belangrijk dat de machine nooit op een helling wordt geparkeerd of onbeheerd wordt achtergelaten; als de machine om welke reden dan ook op een helling moet worden gestopt, moet deze dwars over de helling worden geplaatst en indien nodig voor en achter worden geblokkeerd om ervoor te zorgen dat deze niet onder zijn eigen gewicht kan wegrollen.

**⚠ WAARSCHUWING** Ga nooit, en laat anderen ook nooit bergafwaarts van de machine staan wanneer deze zich op een helling bevindt.

### Slepen in noodgevallen

In een herstelsituatie waarbij de machine door een ander voertuig moet worden gesleept, moeten eerst de drie voedingskabels naar elke rupsmotor worden losgekoppeld.

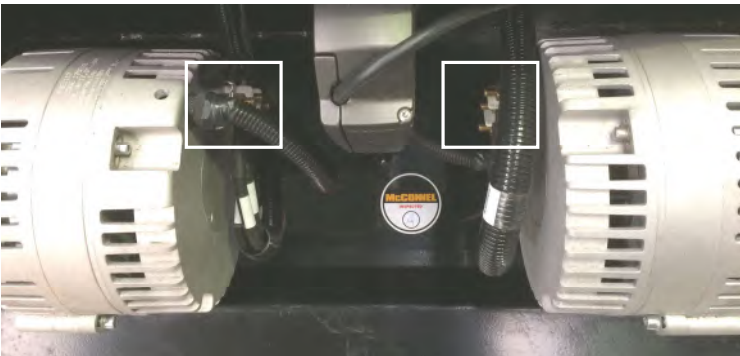

Plaats van motorvoedingskabels: de 3 voedingskabels op elke motor moeten worden losgekoppeld om te kunnen slepen.

Het slepen van de machine mag alleen in een noodsituatie worden uitgevoerd. Er moet een stijve trekhaak of dissel worden gebruikt die is aangesloten op de hefpunten aan de voorkant van de machine; gebruik nooit kettingen of touwen om de machine te slepen.

Als het nodig wordt geacht de machine te slepen, moeten de gesleepte afstand en de sleepsnelheid tot een absoluut minimum worden beperkt.

**⚠ VOORZICHTIG** Start de motor nooit en laat de motor nooit draaien als de voedingskabels van de rupsmotor niet zijn aangesloten.

### Parkeren van de machine

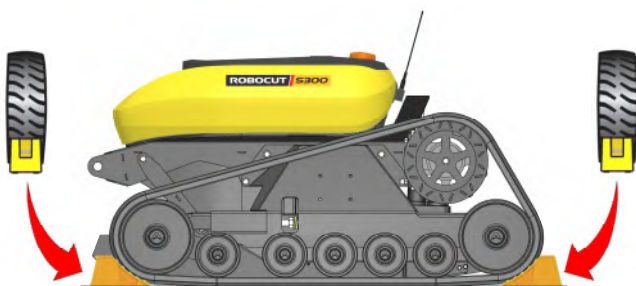

**Blokkeer de machine voor en achter wanneer hij zonder toezicht is of wordt opgeslagen**

Wanneer de machine niet wordt gebruikt, moet deze altijd op een stevige, vlakke locatie worden geparkeerd met de hoofdvoeding uitgeschakeld. Wanneer u de machine onbeheerd achterlaat of voor langdurige opslag, moet de machine voor en achter worden geblokkeerd om het risico van onbedoelde beweging te voorkomen.

De afstandsbediening moet op een andere locatie worden bewaard om de machine te beschermen tegen gebruik door onbevoegde personen.

## BRANDSTOF

**Brandstoftype:** standaard loodvrije benzine voor motorvoertuigen, tot en met 10% ethanol.

**Brandstoftankcapaciteit:** 10 liter.

**Tank de machine alleen door de rode primaire brandstoftank te verwisselen;** hiervoor wordt een reserve primaire brandstoftank bij de machine geleverd.

Het verwisselen van de primaire brandstoftank moet worden uitgevoerd op een vlakke, goed geventileerde locatie, uit de buurt van bronnen van vonken, vlammen of hitte. De voeding van de machine moet altijd **UITGESCHAKELD** zijn (noodstop geactiveerd) tijdens deze procedure.

**Probeer NOOIT een primaire brandstoftank op de machine bij te vullen.**

**⚠ GEVAAR**

Het tanken mag alleen worden uitgevoerd met uitgeschakelde motor en in afgekoelde toestand. Tank de machine nooit bij wanneer de motor heet is.

Zorg ervoor dat de op de machine gemonteerde primaire brandstoftank bij koude motor aan het begin van de werkdag vol is.

Als tijdens het werk een vervanging van de brandstoftank nodig is; zet altijd de motor af en laat de motor en uitlaat afkoelen tot een veilige temperatuur voordat u de primaire tank verwisselt.

Wanneer brandstofleidingen worden verwijderd voor het verwisselen van tanks, kan er een kleine hoeveelheid brandstof uit de leidingen blijven druppelen. Verwijder de leidingen langzaam uit de brandstoftank. Plaats de uiteinden van brandstofleidingen niet in de buurt van hete oppervlakken.

Elke overbrenging van brandstof, van of naar een tank, moet worden uitgevoerd op een veilige afstand van de machine om het risico op brand te verminderen; Plaats altijd de tankdop bij het dragen of vervoeren van brandstoftanks, ook als deze leeg zijn.

Zorg er bij het vervangen van de tanks op de machine voor dat de doppen weer goed zijn gesloten en dat alle brandstofverbindingen goed vast zitten. Als doppen of aansluitingen beschadigd zijn, moeten ze worden vervangen voordat de machine wordt gebruikt.

Vaste beugels aan de onderkant van de motorkap zorgen ervoor dat de brandstoftanks op hun plaats blijven wanneer de kap gesloten is. Probeer nooit de machine te bedienen met de motorkap open of omhoog.



**⚠ VOORZICHTIG**

De motorkap moet bij gebruik van de machine te allen tijde gesloten en geborgd zijn.

## BRANDSTOFTANKS

De S300 is uitgerust voor gebruik met 2 brandstoftanks; een verwijderbare rode 'primaire' brandstoftank aan de rechterkant van de motor en een semi-verwijderbare zwarte 'expansietank' aan de linkerkant van de motor.

Er wordt ook een extra rode brandstoftank bij de machine geleverd, die dienst doet als verwisselbare 'primaire' brandstoftank voor snel en gemakkelijk bijvullen tijdens bedrijf.

### Brandstoftank (Rood)

De 'primaire' brandstoftank is voor de opslag van brandstof voor levering aan de motor. Inhoud brandstoftank = **10 liter**.

### Brandstofexpansietank (Zwart)

De brandstofexpansietank is een opslagvat voor de overloop van geëxpandeerde brandstof; **het is geen** extra brandstoftank voor een grotere brandstofcapaciteit.

**Voeg niet** handmatig brandstof toe aan deze expansietank.



### Brandstofexpansiesysteem

Tijdens normaal bedrijf zorgt een verhoging van de omgevingstemperatuur in het motorcompartiment ervoor dat de brandstof in de 'primaire' tank uitzet - wanneer dit gebeurt, wordt elk extra volume brandstof dat niet in de primaire tank kan worden vastgehouden, tijdelijk overgebracht naar de expansietank; deze overtollige brandstof sifoneert automatisch terug naar de primaire tank wanneer het brandstofniveau daalt door gebruik en / of een verlaging van de omgevingstemperatuur.

Deze actie treedt in grotere mate op bij een hoog brandstofpeil en is ontworpen om te voorkomen dat overtollige brandstof via de verdampingsleiding naar de motor wordt gevoerd; dit zou ertoe leiden dat de motor een te rijk brandstofmengsel verbrandt, wat zou blijken uit overmatige zwarte rook uit de uitlaat.

Het kan zijn dat er een bepaalde hoeveelheid brandstof in het expansievat achterblijft, zelfs als het systeem koud is; dit moet aan het begin van de dag worden gecontroleerd voordat de machine wordt gebruikt. Als de expansietank voor meer dan de helft gevuld is, moet de brandstof handmatig worden verwijderd.

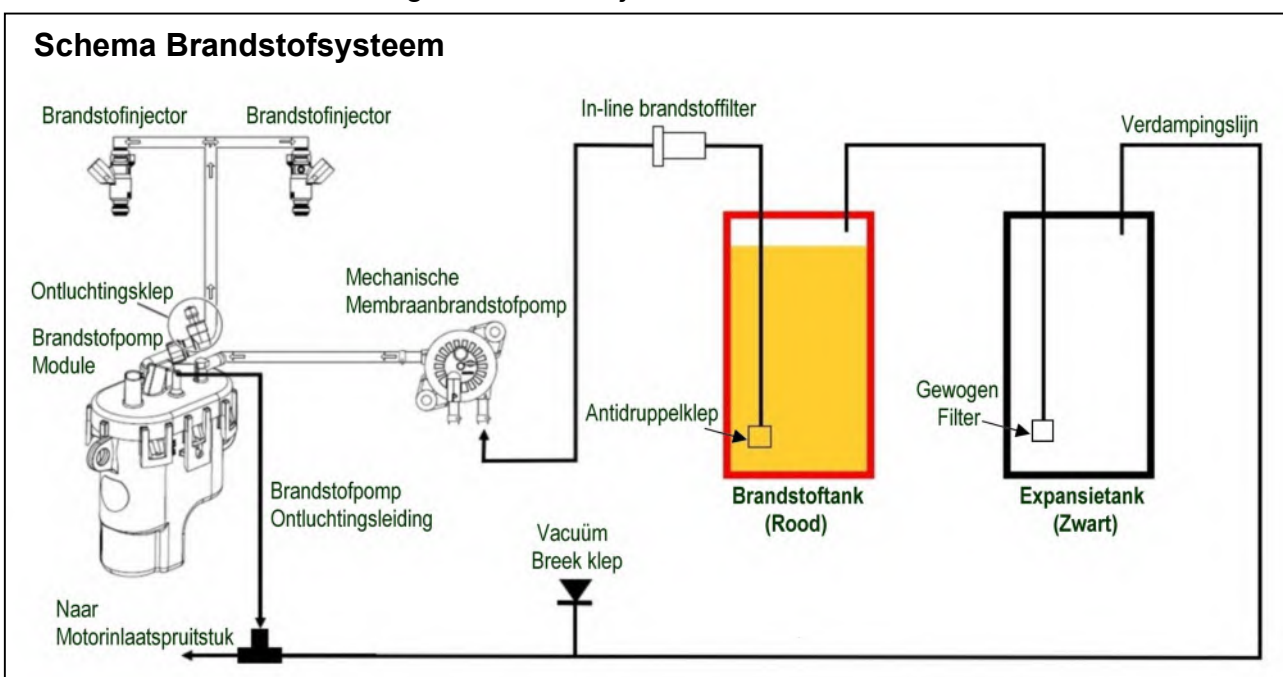

### Tanken

Voeg alleen brandstof toe aan de primaire brandstoftank om de machine bij te vullen. Zie vorige pagina voor details over veilig tanken.

## ONDERHOUD

---

### ⚠ WAARSCHUWING

Controles, onderhouds- en servicetaken mogen alleen worden uitgevoerd wanneer de machine op een stevige vlakke locatie is geparkeerd.

### ⚠ WAARSCHUWING

Probeer nooit te werken aan een machine die niet veilig is ondersteund en geblokkeerd. Gebruik alleen geschikte apparatuur voor de taak die volledig in staat is om het volledige gewicht van de machine te dragen.

### ⚠ WAARSCHUWING

Probeer nooit te werken onder een machine die aan hijsapparatuur is opgehangen; de machine moet op een vaste positie staan en te allen tijde veilig van onderaf worden ondersteund.

### ⚠ WAARSCHUWING

De machine moet worden uitgeschakeld en de startsleutel van de afstandsbediening moet worden verwijderd voordat u probeert onderdelen van de machine te inspecteren of eraan te werken.

## MOTOROLIE

---

### Oliecapaciteit en -type

6,0 liter 5w40 motorolie.

### Motoroliepeil

Controleer het motoroliepeil voor elke start en na elke 8 bedrijfsuren.

Het oliepeil moet worden gecontroleerd terwijl de machine op een vlakke ondergrond staat en de peilstok volledig ingestoken is; het peil is correct als het tussen de 'Min' en 'Max' markeringen op de peilstok staat. Als het peil onder de 'Min'-markering komt, moet er olie worden bijgevoerd.

**Vul niet te veel bij**, het oliepeil mag de 'Max'-markering op de peilstok niet overschrijden.

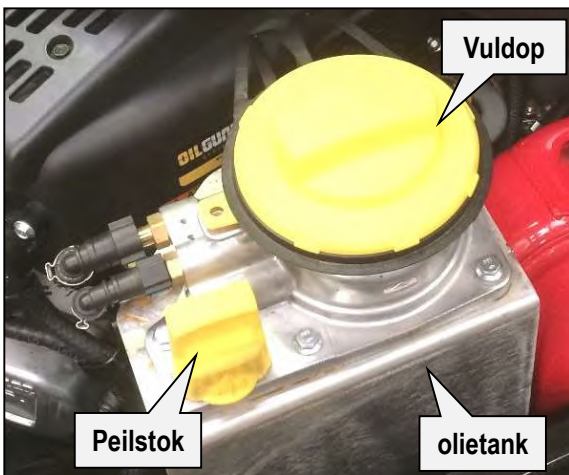

### Olie- en filterwissel

Motorolie en filter moeten om de **500 uur** of jaarlijks worden vervangen, *afhankelijk van wat zich het eerst voordoet*.

Toegang tot het filter is door verwijdering van de olievuldop; Met de dop verwijderd, draai het filter 1/4, draai tegen de klok in om verwijdering mogelijk te maken. Een olie syphon pomp is nodig om de olie af te tappen.

Maak het gebied van de olietank grondig schoon voordat u de vuldop verwijdert om te voorkomen dat vuil, stof of andere verontreinigingen de tank binnendringen.

**Oliefilter** : Deel Nr. 4009205

# LUCHTFILTER

## Luchtfilters



**Benodigd gereedschap;** er is geen gereedschap nodig om bij de filterpatronen te komen.

Luchtfilters moeten dagelijks worden gecontroleerd en regelmatig worden schoongemaakt. Filterpatronen moeten worden vervangen binnen de in het serviceschema gespecificeerde tijdsperioden.

### Verwijdering van een filterpatroon

De machine maakt gebruik van 2 filterpatronen, een primair filter en een secundair filter; deze bevinden zich in het filterhuis aan de achterkant van de motor.

Voor toegang tot de patronen moet de eindkap van de filterbehuizing, die met 2 bevestigingsclips is vastgezet, worden verwijderd.

Beide patronen zijn 'push-fit' in het filterhuis en worden verwijderd door ze stevig naar buiten te trekken. De buitenste patroon is het primaire filter en de binnenste het secundaire filter.



Luchtfilterbehuizing



A) Primair filter B) Secundair filter

### Reinigen van het filterpatroon

Patronen moeten met perslucht en een zachte borstel worden schoongemaakt om stofophoping en verontreinigingen te verwijderen; bij deze taak moet adembescherming worden gedragen.

Reinig de binnenkant van het filterhuis voordat u patronen vervangt; zorg ervoor dat beide patronen correct in de behuizing zitten voordat u de eindkap terugplaatst.

Het primaire luchtfilter **moet elke 100 uur worden schoongemaakt** en **elke 500 uur of jaarlijks worden vervangen**, afhankelijk van wat zich het eerst voordoet. Het secundaire luchtfilter moet bij elke 3e vervanging van het primaire luchtfilter worden vervangen.

**Primair filter** : Deel nr. 4009086

**Secundair filter** : Deel nr. 4009087

## ROTOREN & MESSEN

De machine heeft twee riemaangedreven rotoren die zijn uitgerust met sets van tegenover elkaar liggende messen die op een mesdrager zijn gemonteerd; messensets bestaan uit een snijmes en een conrames.

De 'fast-stop'-rotoren, die door de motor worden aangedreven via een elektromagnetische koppeling, zijn voor overlappend maaien verspringend op de machine gemonteerd.

### Rotoren

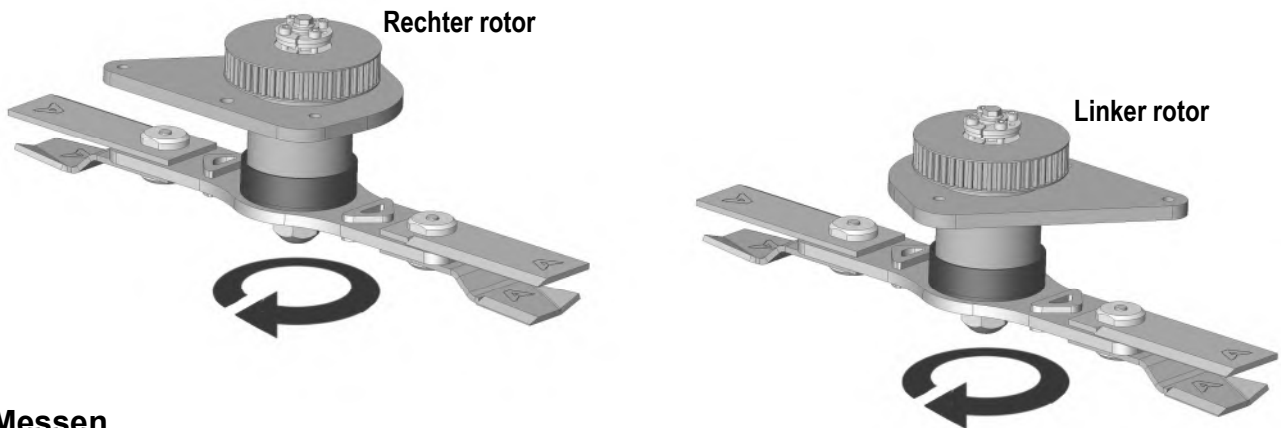

### Messen

#### ⚠ WAARSCHUWING

De motor moet worden uitgeschakeld en de startsleutel van de afstandsbediening moet worden verwijderd voordat de machine wordt geïnspecteerd of eraan wordt gewerkt.

#### ⚠ WAARSCHUWING

Bij het inspecteren van rotoren en messen moeten beschermende handschoenen worden gedragen.

Rotoren en bladen moeten dagelijks op tekenen van slijtage of schade worden geïnspecteerd; Overmatig versleten of beschadigde messen moeten worden vervangen voordat u de machine gebruikt.

### Mesvervanging

Bij het monteren van nieuwe bladen moeten ze worden vervangen in tegenover elkaar aangebrachte, op elkaar afgestemde paren om ervoor te zorgen dat de rotor in balans blijft. Messen mogen alleen worden gemonteerd zoals weergegeven in onderstaande opstelling.

Bij het vervangen van de messen moeten ook nieuwe messchroeven worden gemonteerd en geborgd met een schroefdraadborging (Loctite 242 of gelijkwaardig).



**Benodigd gereedschap; 8 mm inbusleutel, 36 mm sleutel.**

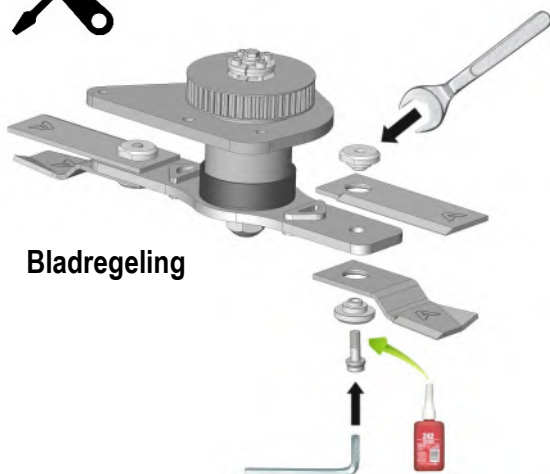

Bladregeling

#### Pasmoer

(Onderdeelnr. 4009114.02)

#### Conrames

(Onderdeelnr. 4009026)

#### Snijmes

(Onderdeelnr. 4009029)

#### Pasring

(Onderdeelnr. 4009114.01)

#### Inbusbout

(Onderdeelnr. 94431030)

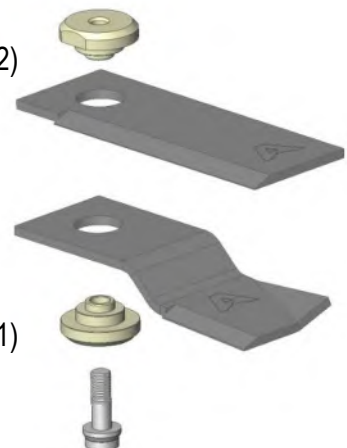

#### ⚠ VOORZICHTIG

Messen mogen alleen worden gemonteerd zoals in de bovenstaande opstelling aangegeven.

## RIEMEN

De informatie op deze pagina heeft betrekking op machines van vóór 2023 die gebruik maken van V-riemen om de rotores en de generator aan te drijven.

Zie volgende pagina voor machines vanaf 2023.

### Toegang tot riemen

Toegang tot de riemen voor controle en / of spannen is van onder de machine en vereist verwijdering van de afdekplaat; de plaat is met 7 bouten vastgemaakt.



#### Benodigd gereedschap;

13 mm sleutel of dop.

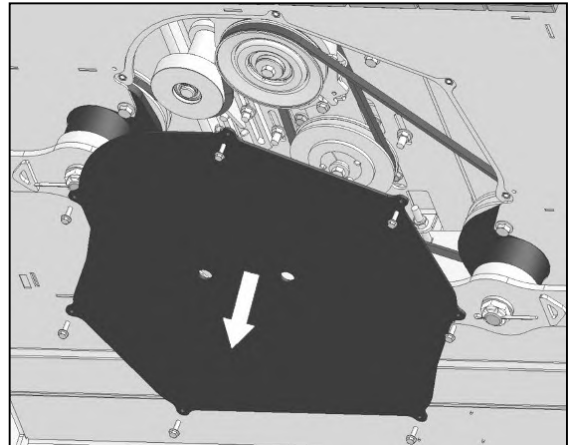

### Riemen & poelies – Identificatie (Builds ► 2023)

- A. Rechter rotorpoelie
- B. Linker rotorpoelie
- C. Generatorpoelie
- D. Motoraandrijfpoelie
- E. Spanwiel
- F. Riemsparingsregelaar
- G. Rotoraanrijving V-riem (4009334)
- H. Dynamo-aandrijving V-riem (4009273)

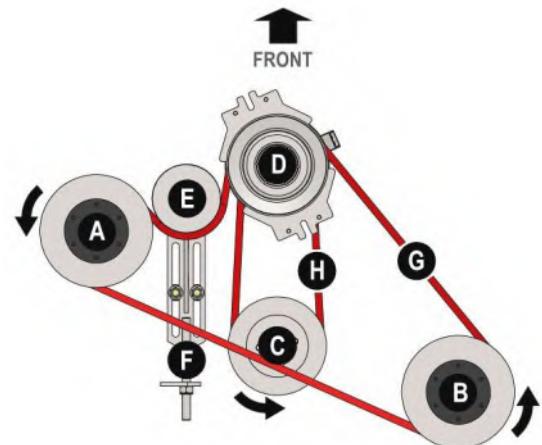

Riem- en riemschijflayout (van onder gezien)

### Riemsparing

De riemsparing moet elke **25 uur** worden gecontroleerd.

De juiste sparing voor de riemen is **15-20 mm** doorbuiging met duimdruk; dit moet midden tussen de poelies op het langste riemgedeelte worden gemeten.

Voor grotere nauwkeurigheid kunnen de riemsparingen worden gecontroleerd met behulp van een optische of audiofrequentiemeter, de vereiste frequenties zijn als volgt;

**Voor rotorriem** moet de frequentie **60 Hz** zijn op de korte overspanning of **90 Hz** op de lange overspanning.

**Voor generatorriem** moet de frequentie **180 Hz** zijn, gemeten op beide overspanningen.

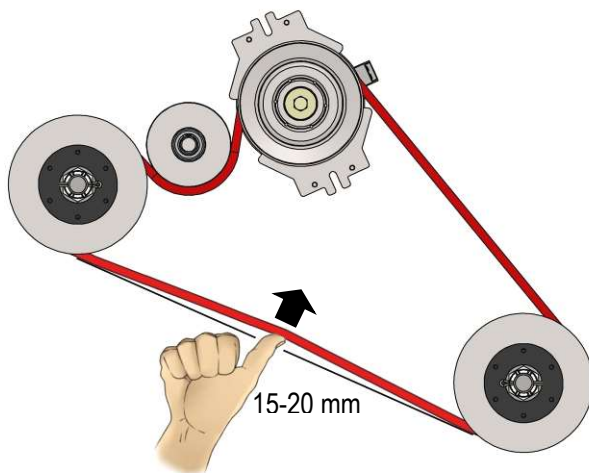

Spanning rotoraandrijfriem

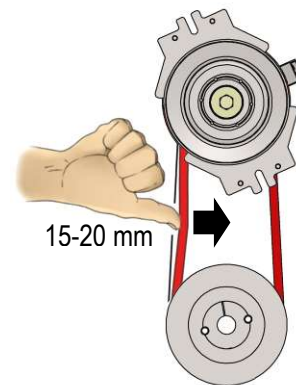

Spanning dynamoriem

Bij het controleren van de sparing van riemen moeten ze op tekenen van slijtage of schade worden geïnspecteerd; overmatig versleten of beschadigde riemen moeten worden vervangen voordat u de machine gebruikt.



De informatie op deze pagina heeft betrekking op machines vanaf 2023 die gebruik maken van een tandriem om de rotor aan te drijven en een V-riem om de generator aan te drijven.

### Toegang tot riemen

Toegang tot de riemen voor controle en / of spannen is van onder de machine en vereist verwijdering van de afdekplaat; de plaat is met 7 bouten vastgemaakt.



**Benodigd gereedschap;**  
13 mm sleutel of dop.

### Riemen & poelies – Identificatie (Builds 2023►)

- A. Rechter rotorpoelie
- B. Linker rotorpoelie
- C. Generatorpoelie
- D. Motoraandrijfpoelie
- E. Spanwiel
- F. Riemspanningsregelaar
- G. Rotoraanrijving tandriem (4009396)
- H. Dynamo-aandrijving V-riem (4009273)

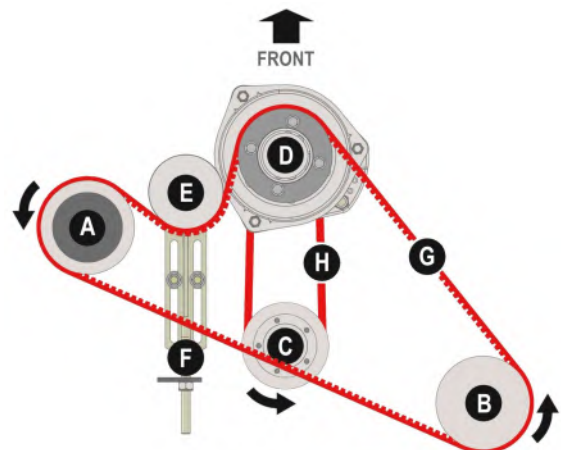
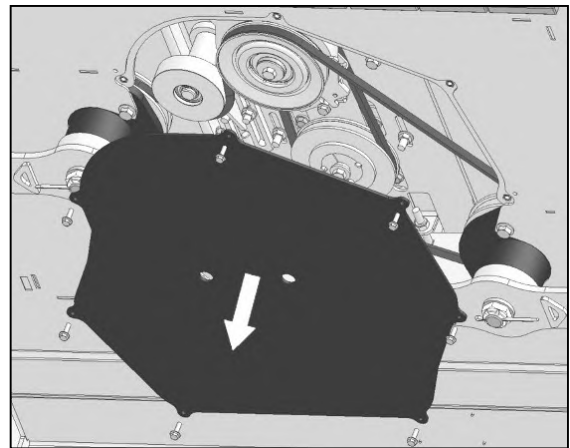

Riem- en riemschijflayout (van onder gezien)

### Riemsparing

De riemsparing moet elke **25 uur** worden gecontroleerd.

De juiste spanning voor de **getande rotorriem** is **8-12 mm** afbuiging met duimdruk; dit moet worden gemeten op de middenpositie tussen de poelies op het **langste riemloopgedeelte**. De juiste spanning voor de **generatorriem** is **15-20 mm** afbuiging op beide overspanningen.

Voor grotere nauwkeurigheid kunnen de riemsparingen worden gecontroleerd met behulp van een optische of audiofrequentiemeter, de vereiste frequenties zijn als volgt;

**Voor rotorriem** moet de frequentie **50-55 Hz** zijn op de **korte overspanning**.

**Voor generatorriem** moet de frequentie **180 Hz** zijn, gemeten op beide overspanningen.

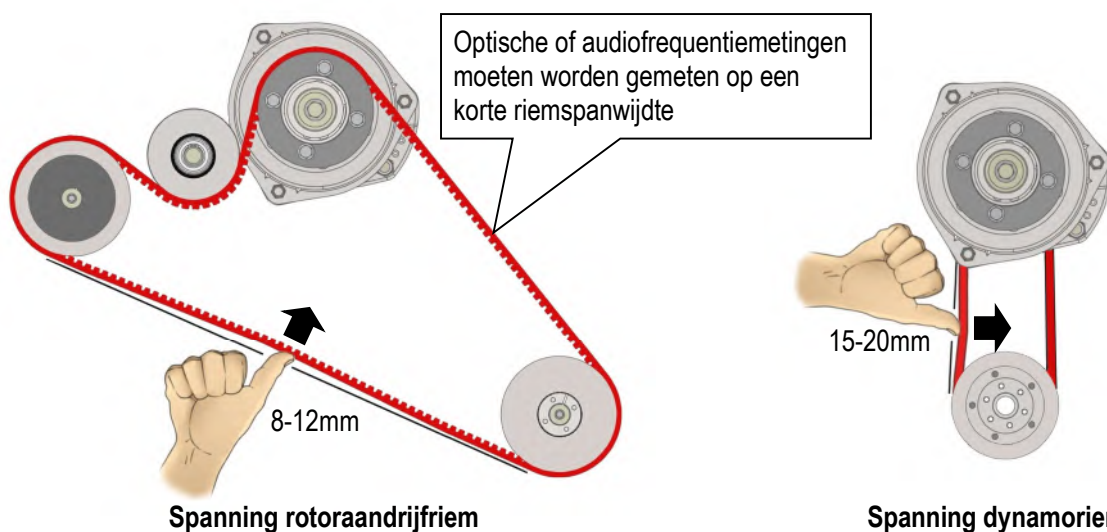

Spanning rotoraandrijfriem

Spanning dynamoriem

Bij het controleren van de spanning van riemen moeten ze op tekenen van slijtage of schade worden geïnspecteerd; overmatig versleten of beschadigde riemen moeten worden vervangen voordat u de machine gebruikt.

## Rotorriem - spanningsaanpassing



Benodigd gereedschap; 17 mm & 19 mm sleutel.

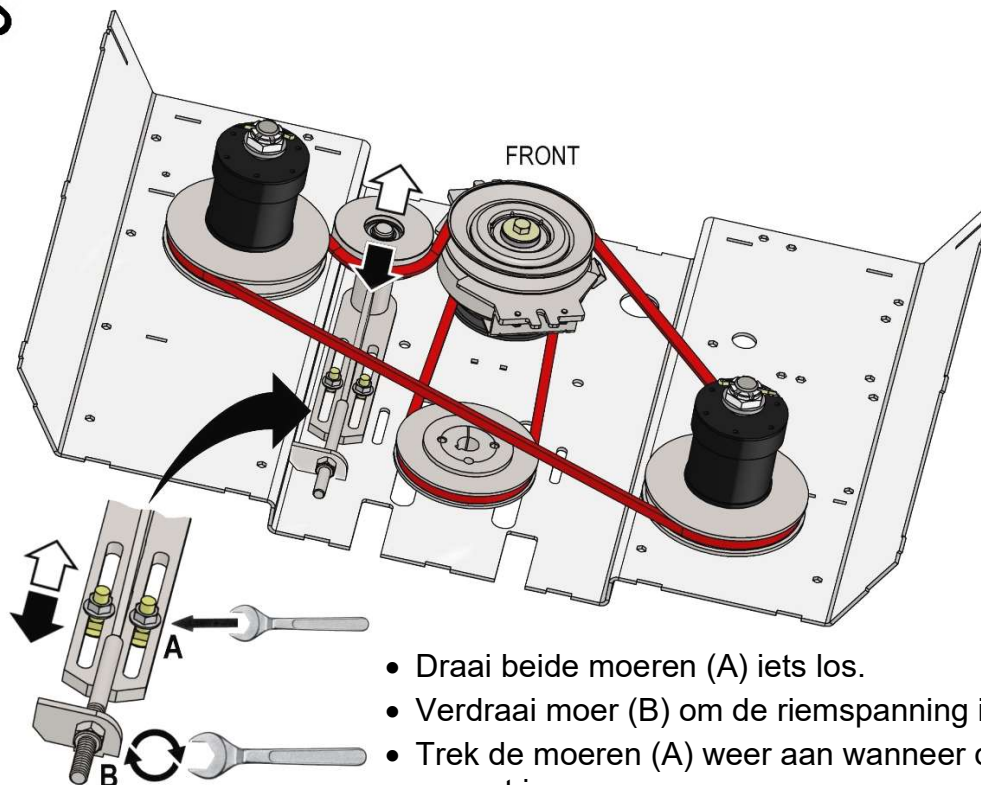

- Draai beide moeren (A) iets los.
- Verdraai moer (B) om de riemspanning in te stellen.
- Trek de moeren (A) weer aan wanneer de spanning correct is.
- Controleer de riem opnieuw om te bevestigen dat de spanning correct is.

## Dynamoriem - spanningsaanpassing

- Draai beide moeren (A) iets los.
- Verdraai de moeren (B) om de riemspanning in te stellen.
- Trek de moeren (A) weer aan wanneer de spanning correct is.
- Controleer de riem opnieuw om te bevestigen dat de spanning correct is.

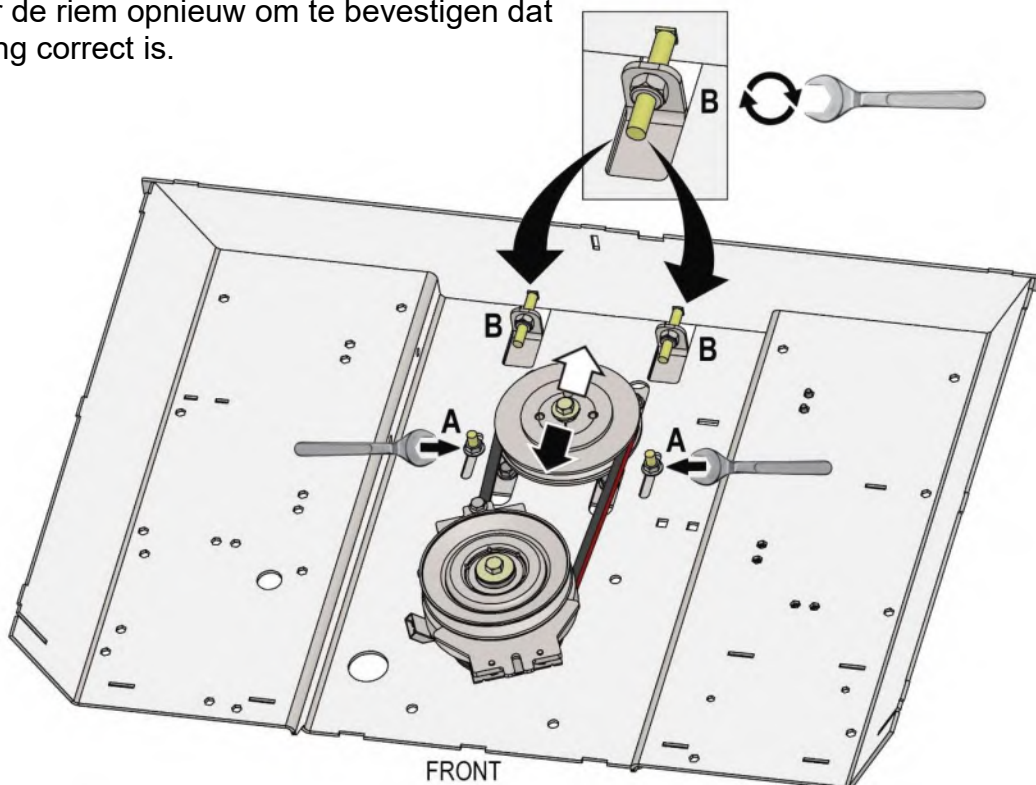

## RUPSEN

### Rupsvervangning

Rupsen moeten worden vervangen als de loopvlakken erg versleten zijn, of eerder als er grote sneden, scheuren of beschadigingen zijn die het veilige gebruik kunnen beïnvloeden.

**⚠ WAARSCHUWING** Probeer nooit aan een machine te werken die niet veilig is ondersteund en geblokkeerd. Gebruik alleen geschikte apparatuur voor de taak die volledig in staat is om het volledige gewicht van de machine te dragen.

**⚠ WAARSCHUWING** Zorg ervoor dat er altijd geschikte veiligheidsuitrusting wordt gedragen bij het uitvoeren van onderhoudstaken. Pas op, er is 'beklemmingsrisico' bij het werken aan rupsonderdelen - *houd de handen vrij van risicogebieden.*



**Benodigd gereedschap;** 22 mm, 24 mm en 36 mm sleutel, koevoet.

### Procedure voor het verwijderen van rupsen

Hef de machine van de grond tot een hoogte van ongeveer 30-40 cm; *zorg ervoor dat de machine stabiel is en voldoende ondersteund wordt.*

Reinig de onderdelen van het onderstel en de omgeving van de machine voordat u onderhoud aan deze onderdelen van de machine uitvoert.

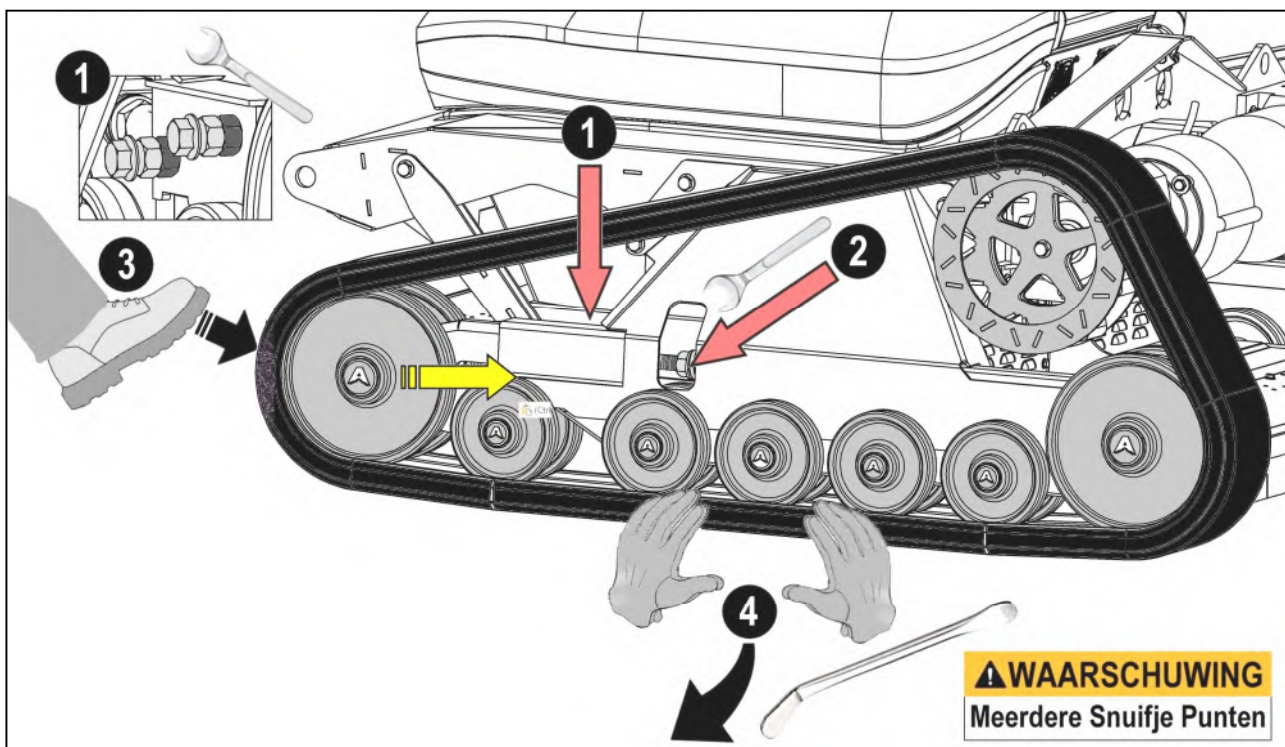

- 1) Draai de 24 mm klembouten (x2) aan de binnenkant van het landingsgestel los.
- 2) Draai de 36 mm spanmoer van de rupsband los om de spanning volledig los te laten.
- 3) Comprimeer spanningseenheid; dit kan worden gedaan door met uw voet de rupsband en de tussenrol naar achteren te duwen.
- 4) Trek de rupsband naar beneden en naar buiten in het midden van de onderste baan om hem uit zijn zitting te trekken, gebruik een hendel tussen de rupsband en de tussenrol totdat de rupsband vrij genoeg is om te worden verwijderd. Houd handen en vingers uit de buurt van de rollen om letsel te voorkomen!!

**Rupsen zijn zware voorwerpen; blijf uit de buurt van de rups als deze op de grond valt.**

## Procedure voor het aanbrengen van rupsen

Installatie van een rups is in feite een omkering van de verwijderingsprocedure, wanneer de rups is geïnstalleerd, moet hij correct volgens de onderstaande instelgegevens worden gespannen; wanneer de spanning is ingesteld, zet u de spanner vast door de 24 mm klembouten (x2) op het binnenste landingsgestel weer vast te draaien.

### Instellen rupsspanning

De spanning van de rupsbanden wordt ingesteld met behulp van zware drukveren. Om ervoor te zorgen dat de juiste spanning wordt uitgeoefend, draait u de klembouten en borgmoeren los voordat u de spanmoer draait om de veer samen te drukken; de juiste spanning wordt bereikt wanneer de ring van de spanrol in contact komt met de gevouwen stalen plaat waarin de veer is ondergebracht (zie onderstaande afbeelding). Wanneer de spanning van de rupsband correct is ingesteld, draai dan de klembouten en borgmoeren weer vast.

Rupsspanner

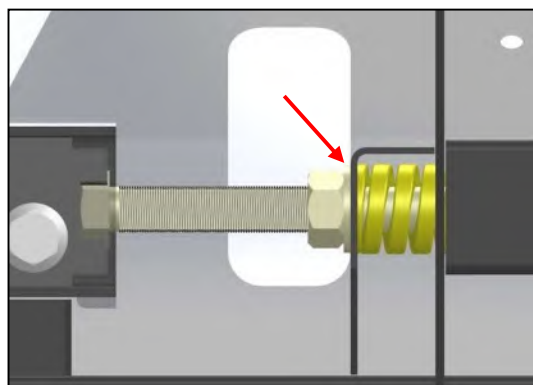
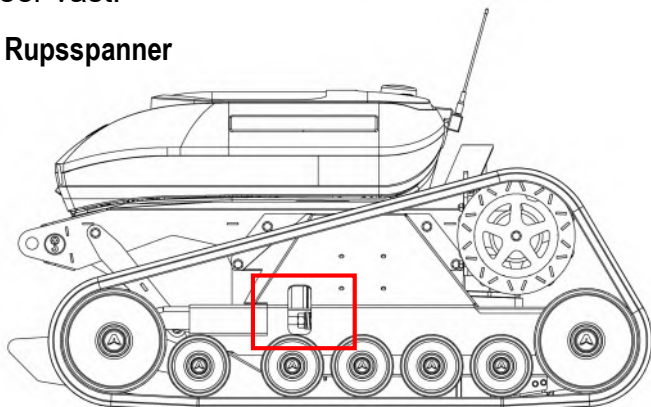

**Draai de spanmoer vast totdat de onderlegging in direct contact staat met de veerbehuizingsplaat.**

*OPMERKING: De spanveer is aan de buitenkant niet zichtbaar, de veerbehuizingsplaat bevindt zich direct in lijn met de achterrand van het toegangsgat.*

### Rupsspanningscontrole

Rupsen moeten worden nagespannen na de eerste 2 uur werk met een nieuwe machine en daarna jaarlijks.

Als de machine voor lange tijd wordt gestald, wordt aangeraden de spanners 'los te maken' om de rubberen rupsbanden te ontspannen; Rups moeten voor het volgende gebruik opnieuw worden gespannen.

## INVERTER KOELVENTILATOREN

Machines zijn uitgerust met 2 koelventilatoren aan de achterzijde van de machine; de functie van de ventilatoren is om extra koeling te bieden aan de koellichamen voor de omvormer van het spoor door lucht naar de achterkant van het motorcompartiment te zuigen. Tijdens normale werking kan zich in het gebied tussen de montageplaat van de ventilator en het koellichaam een opeenhoping van snijafval en stof ophopen, waardoor de effectiviteit van de ventilatoren kan verminderen of in extreme gevallen de luchtstroom kan worden geblokkeerd. Om maximale koeling te garanderen, moet dit gebied maandelijks worden geïnspecteerd en schoongemaakt als onderdeel van een regelmatige onderhoudsprocedure of eerder als de omvormer oververhit raakt.

### Reiniging van de koelventilator



**Benodigd gereedschap;** 10 mm sleutel of dopsleutel, zachte borstel..

### Reinigingsprocedure

Verwijder de M6-bouten (x4) waarmee de montageplaat van de ventilator aan de achterkant van het chassis is bevestigd en trek de montageplaat naar achteren, zie foto hiernaast. Er moet voor worden gezorgd dat de kabelbomen van de ventilatoreenheid niet worden beschadigd.

Als de montageplaat vrij is van het chassis, komt het gebied achter de ventilatoren vrij, waardoor er toegang is om opgehoopt vuil te verwijderen.

De ventilatoren moeten zorgvuldig worden gereinigd terwijl ze worden blootgesteld met een zachte borstel om opgehoopt stof te verwijderen. Wanneer het gebied grondig is schoongemaakt, kan de montageplaat worden teruggeplaatst en vastgezet met de 4 eerder verwijderde bouten.

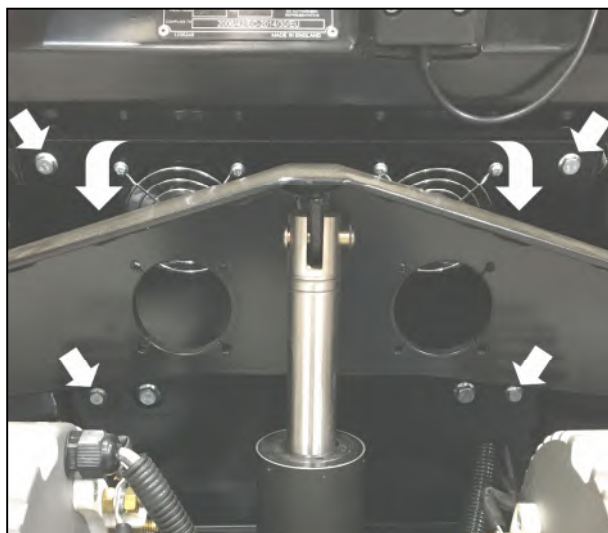

## AFSTANDSBATTERIJ OPLADEN

De afstandsbediening van de machine wordt geleverd met een reservebatterij voor gebruik als reserve. Een laadstation voor de reserveaccu van de regeleenheid is ingebouwd in de ontvangereenheid in de motorruimte.

Voor een ononderbroken werking kan de reserveaccu in het laadstation worden opgeborgen; dit zorgt ervoor dat hij volledig opgeladen en klaar voor gebruik blijft.

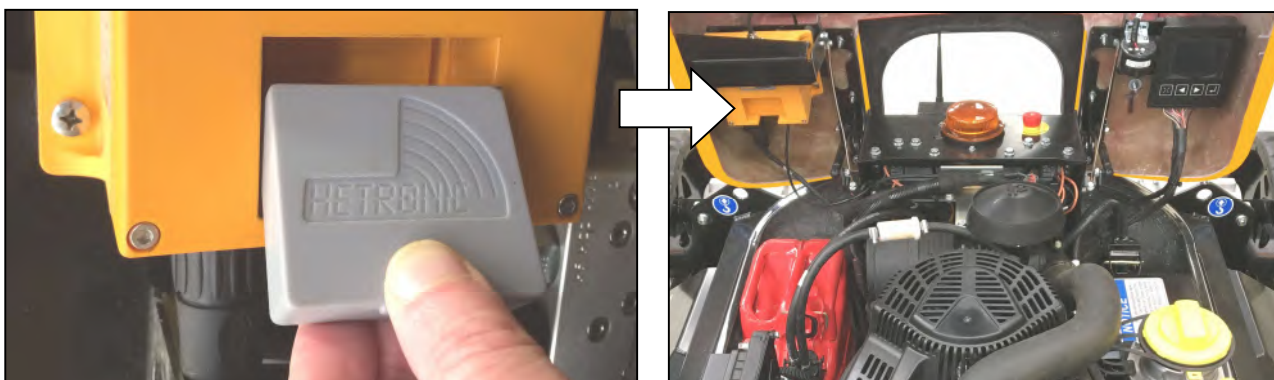

*Het laadstation voorziet de accu alleen van stroom als de motor draait; de oplader schakelt automatisch uit wanneer de batterij volledig is opgeladen.*

## IN-LINE BRANDSTOFFILTER

---

Halverwege de brandstoftoevoerslang is een inline brandstoffilter (4009265) geïnstalleerd; het filter moet worden vervangen volgens de in het onderhoudsschema vermelde intervallen.



**Benodigd gereedschap;**  
Schroevendraaier met plat uiteinde



### Filterverwijderingsprocedure

Het filter is met 2 jubileumclips aan de slangen bevestigd, maak de clips los om het filter te kunnen verwijderen.

Plaats de filtereenheid terug en zorg ervoor dat deze in de juiste richting is gemonteerd en zet hem weer vast met clips.

**Opmerking:** Tijdens deze procedure moeten de brandstofleidingen worden gecontroleerd op scheuren of lekken en indien nodig worden vervangen.

Start motor en controleer of de aansluitingen van het filter op de slangs lekvrij zijn voordat u de machine gebruikt.

## EMISSIEREGELSYSTEEM

---

Gebruik voor emissiebeheersingssystemen een jaarlijks onderhoudsschema om de staat van alle componenten binnen de gecertificeerde componenten te controleren; Als items tekenen vertonen dat ze defect, versleten of beschadigd zijn, moeten ze onmiddellijk worden vervangen.

### Componenten voor emissiebeperking:

- Rode jerrycan voor primaire brandstof (4009058)
- Zwarte expansiebrandstoftank (4009058B)
- Brandstofslangenset (4009344)
  - Tank naar Filter Slang (4009061.01)
  - Filter naar motorslang (4009061.02)
  - Brandstoftank naar expansietankslang (4009061.03)
  - Tank naar ontluchtingsslang (4009061.04)
- Adapter voor brandstofblik (4009062)
- Mesh pijpfilter (4009064)
- Inline brandstoffilter (4009265)
- Keerring (4009085)
- Motor (4009201)
- Uitlaat (4009202)
- Ventiel (4009259)

Het minimale vervangingsinterval voor tankdoppakkingen (4009085) is om de 3 jaar, dit zal eerder nodig zijn als de pakkingen tekenen van bederf beginnen te vertonen. We raden aan om deze pakkingen jaarlijks te vervangen tijdens een onderhoudsbeurt.

**Raadpleeg de documentatie van de motorfabrikant met betrekking tot de motor en het uitlaatsysteem.**

## ZEKERINGEN & RELAIS

### Zekering en Relais Identificatie

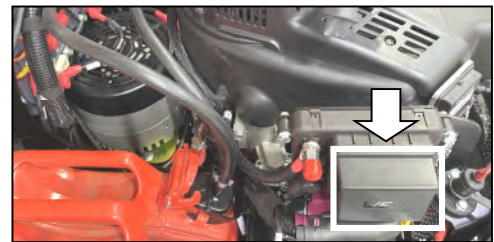
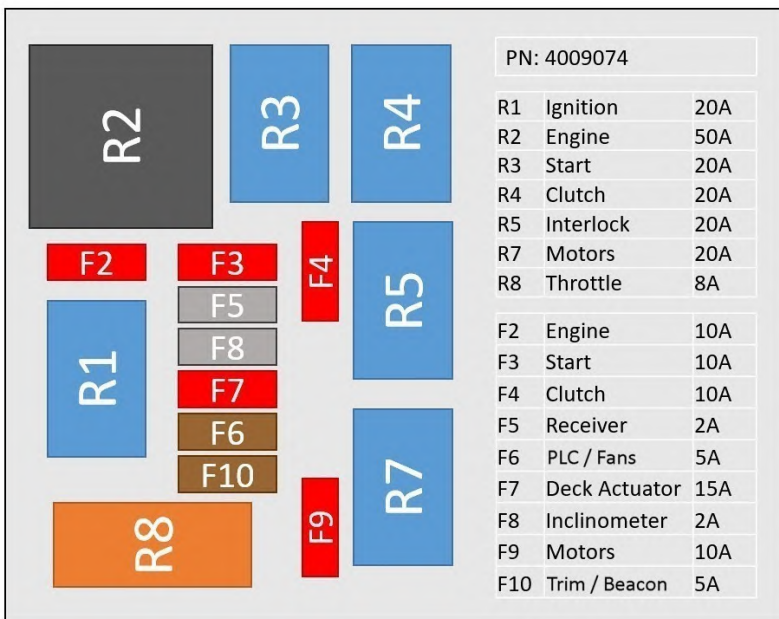

### Motorzekeringen en Relais Identificatie

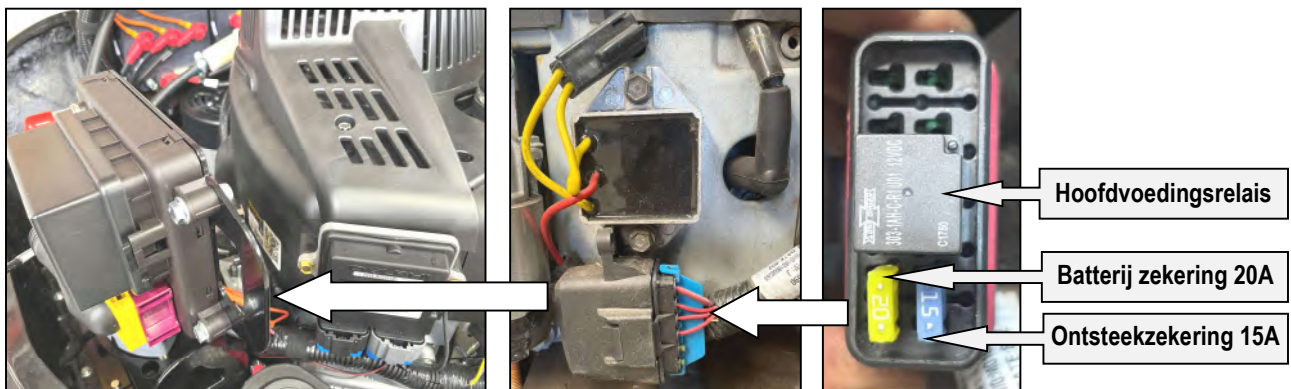

Oriëntatie van het hoofdstroomrelais: PIN 87 naar zekeringblokholte 3 en PIN 30 naar zekeringblokholte 10.

## REINIGING & OPSLAG

### Het schoonmaken van de machine

Het wordt aanbevolen om de machine dagelijks schoon te maken met een luchtslang en/of zachte borstel om stof en vuil te verwijderen. Veeg indien nodig de externe oppervlakken voorzichtig af met een vochtige doek. Zorg ervoor dat er geen water in contact komt met elektrische componenten.



Gebruik **GEEN** hogedrukreiniger of slang om de machine te reinigen.

### Machine-opslag

Bewaar de machine in een veilige, schone omgeving waar deze beschermd is tegen de elementen. De afstandsbediening moet op een aparte, veilige locatie worden bewaard om het risico van ongeoorloofd gebruik te voorkomen. Zorg ervoor dat noodstops zijn geactiveerd en dat de isolatieschakelaar tijdens opslag in de UIT-positie staat.

## PROBLEEMOPLOSSING

<b>PROBLEEM</b>	<b>OORZAAK</b>	<b>OPLOSSING</b>
<b>Rotoren draaien niet</b>	Rotorriem los Rotorriem beschadigd Blad geblokkeerd Koppelingsfout of -storing	Rotorriem opnieuw spannen Vervang rotorriem Hef blokkage op Controleer bedrading / vervang koppeling
<b>Rupsen werken niet</b>	Motortoerental (TPM) bij stationair draaien Rupsen geblokkeerd Bedrading rupsmotor kapot Bedrading dynamo kapot Borstels van rupsmotor versleten Borstels van dynamo versleten	Verhoog het motortoerental Hef rupsblokkage op Controleer bedrading naar motoren Controleer bedrading naar dynamo Controleer / vervang borstels Controleer / vervang borstels
<b>Rupsen lopen te traag</b>	Rupsen worden gehinderd door residuen of vreemde voorwerpen Borstels van rupsmotor versleten Borstels van dynamo versleten	Verwijder residu of vreemde voorwerpen van rupsen Controleer / vervang borstels Controleer / vervang borstels
<b>Dek gaat niet omhoog / omlaag</b>	Vreemd voorwerp op / onder dek Storing van de bedrading van de lineaire actuator Lineaire actuator kapot	Verwijder vreemde voorwerpen Controleer / vervang bedrading Repareer of vervang actuator
<b>Verlies van radiosignaal</b>	Excessieve afstand tussen afstandsbediening en machine	Verminder werkafstand - werk in het machinebereik
<b>Excessieve trilling</b>	Bevestigingen los of ontbrekend Rotoronbalans wegens beschadigde of ontbrekende messen	Trek aan / vervang bevestigingen Controleer rotoren op beschadigde onderdelen of ontbrekende messen
<b>Motor start niet</b>	Brandstoftank leeg Brandstofslang verstopt Bougiekap niet aangesloten Kapotte bougie Motor verzopen LuchtfILTER vuil / vervuild Luchtinfiltratie door losse carburator of aanzuigleiding	Vul brandstof bij Reinig brandstofslang Breng de bougiedop weer aan Vervang bougie Reinig en droog bougies Reinig / vervang filterpatronen Controleer / draai carburateur- en inlaatpijpbevestigingen vast



<b>PROBLEEM</b>	<b>OORZAAK</b>	<b>OPLOSSING</b>
<b>Elektrische starter werkt niet</b>	Accu leeg Startmotor of magneetschakelaar defect  Contactschakelaar defect Bedradings- of besturingsfout	Laad of vervang de batterij  Test startmotor / magneetschakelaar en vervang indien nodig  Vervang contactslot Controleer bedrading en besturingen
<b>Ontstekingsfout</b>	Ontstekingskabel(s) los  Brandstofslang verstopt / verkeerde brandstof Water of vuil in brandstofslang  LuchtfILTER vuil / vervuild Carburateur verkeerd afgesteld	Controleer of de ontstekingskabels goed vast zitten  Reinig brandstofslang / vul schone brandstof bij  Tap af en vul met verse schone brandstof  Reinig / vervang filterpatronen Carburateur afstellen / tunen
<b>Motor oververhit</b>	Onvoldoende motorolie  Luchtcoolingssysteem gehinderd LuchtfILTER vuil / vervuild Carburateur verkeerd afgesteld	Controleer peil en vul motorolie bij  Verwijder restricties  Reinig / vervang filterpatronen Carburateur afstellen / tunen
<b>Motor heeft onvoldoende vermogen</b>	LuchtfILTER vuil / vervuild Cilinderkop lekt  Lage compressie	Reinig / vervang filterpatronen  Haal kopbouten aan / vervang pakking  Motorinspectie nodig

## SERVICESHEMA

### Voorlopig onderhoudsschema : Nieuwe machines

- Controleer tijdens de eerste 10 gebruiksuren **elke 2 uur** de spanning van de mesriem.

### Standaard onderhoudsschema

Onderhoudstaak / Frequentie	10 uur (Dagelijks)	25 uur	100 uur	500 uur (Jaarlijks)	1500 uur
Controleer of de mesbouten vast nauw	•				
Verwijder opeengehoopt maaiafval	•				
Mesriem controleren en/of aanpassen		•			
Spoorspanning controleren en/of aanpassen		•			
Primair luchtfilter reinigen			•		
Motorolie en filter verversen				•	
Generatorriem controleren en/of afstellen				•	
Brandstoffilter vervangen				•	
Vervang primair luchtfilter				•	
Vervang nekseals op beide jerrycans				•	
Inspecteer en reinig de uitlaatdemper				•	
Controleer vonkenvanger (vervang indien nodig)				•	
Bougies vervangen				•	
Vervang secundair luchtfilter					•

### Aanvullend aanbevolen onderhoudsschema

Onderhoudstaak / Frequentie	10 uur (Dagelijks)	25 uur	100 uur	500 uur (Jaarlijks)	1500 uur
Controleer en/of stel elektrodenafstand af			•		
Controleer en/of stel de klepspeling af				•	

### Bougie-afstand

0.03" / 0.73 mm

### Klepspelingen

Inlaatklep: 0.004 – 0.006" / 0.10 – 0.15 mm

Uitlaatklep: 0.004 – 0.006" / 0.10 – 0.15 mm

### Motorolie

SAE 5w40

Service-artikel	Deel nr.
Oliefilter	4009205
Primaire luchtfilter	4009086
Secundair luchtfilter	4009087
Brandstoffilter	4009265
Jerry Can Nekzegel	4009085

Service-artikel	Deel nr.
Bougie(s)	4009226
Generator Riem	4009273
Rotor V-riem (*)	4009334
Rotor-tandriem (**)	4009396
(*) Gebouwd vóór 2023 / (**) Gebouwd na 2023	





McConnel Limited, Temeside Works, Ludlow, Shropshire SY8 1JL. England.  
Telephone: 01584 873131. Facsimile: 01584 876463. [www.mcconnel.com](http://www.mcconnel.com)