

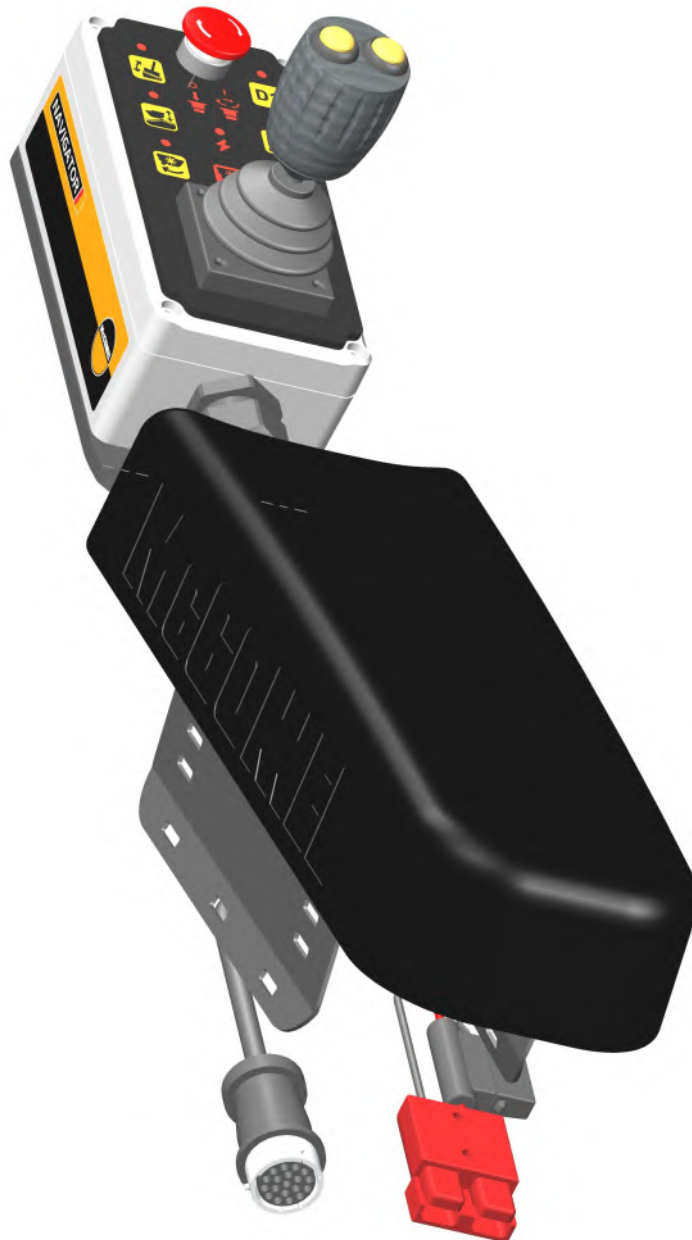

COMMANDES DU NAVIGATOR Mk2

Manuel d'utilisation





Pour la sécurité et la performance...

TOUJOURS LIRE LE LIVRE EN PREMIER



Ce manuel doit être lu conjointement avec le manuel de la machine

McCONEL LIMITED

**Temeside Works
Ludlow
Shropshire
Angleterre**

**Téléphone: +44 (0)1584 873131
www.mcconnel.com**

GARANTIE

ENREGISTREMENT DE LA GARANTIE

Toutes les machines doivent être enregistrées, par le revendeur de McCONNEL Ltd, avant leur livraison à l'utilisateur final. À la réception, il est de la responsabilité de l'acheteur de s'assurer que la garantie a bien été enregistrée par le vendeur et qu'un certificat lui est remis dans le manuel d'utilisation.

1. LIMITES DE LA GARANTIE

- 1.01. *Toutes les machines destinées à être montées sur un tracteur et fournies par McCONNEL Ltd sont garanties sans défauts, de matière et de fabrication, pour une durée de 12 mois à compter de la date de la vente à l'acheteur d'origine, sauf si une autre période est stipulée.
Toutes les machines automotrices fournies par McCONNEL Ltd sont garanties sans défauts, de matière et de fabrication, pour une durée de 12 mois ou 1.500 heures à compter de la date de la vente à l'acheteur d'origine, sauf si une autre période est stipulée. La garantie relative au moteur sera quant à elle propre au constructeur de celui-ci.*
- 1.02. *Toutes les pièces de rechange fournies par McCONNEL Ltd et achetées par l'utilisateur final sont garanties sans défauts de matière et de fabrication, pour une durée de 6 mois à compter de la date de vente à l'acheteur d'origine, sauf si une autre période est stipulée. Toutes les demandes de garantie sur les pièces doivent être justifiées par une copie de la facture d'achat fournie à l'acheteur d'origine pour la pièce défectueuse. Aucune demande ne sera prise en considération à défaut de factures justificatives.*
- 1.03. *La garantie par McCONNEL Ltd est limitée à la remise en état pour l'acheteur, par réparation ou remplacement, de toutes les pièces qui s'avèrent, après contrôle en usine, être défectueuses dans des conditions normales d'utilisation et d'entretien, en raison de défauts de matière ou de fabrication. Les pièces renvoyées doivent être complètes et non examinées, emballées soigneusement de manière à éviter tout dommage pendant le transport. Tous les orifices des composants hydrauliques doivent être vidangés et soigneusement rebouchés pour éviter les fuites et la contamination par des corps étrangers. Certains autres composants, tels que les pièces électriques, peuvent nécessiter une attention particulière lors de l'emballage pour éviter tout problème au cours du transport.*
- 1.04. *La présente garantie ne s'appliquera pas sur tout produit dont la plaque constructeur sur laquelle figure son numéro de série McCONNEL Ltd aura été retirée ou modifiée.*
- 1.05. *La garantie est valable pour les machines dûment enregistrées selon les modalités et conditions précisées et ce dans la limite de 24 mois après la date de sa première vente, à savoir la date de la facture d'origine de McCONNEL Limited.
Les machines conservées en stocks pendant plus de 24 mois ne peuvent ainsi bénéficier d'aucune couverture au titre de la garantie.*
- 1.06. *La présente garantie ne s'applique pas aux parties des machines qui auront été soumises à une utilisation inappropriée ou anormale, à une négligence, à une modification, au montage de pièces qui ne sont pas d'origine, endommagées accidentellement ou suite à un contact avec des lignes électriques aériennes, chocs avec des corps étrangers (par ex. pierres, fer, matériaux autres que la végétation), un manque d'entretien, une utilisation d'huile ou de lubrifiants inadaptés, contaminés, ou utilisés au-delà de leur durée de vie normale. La garantie ne s'applique pas aux pièces d'usure ou consommables tels que, entre autres, les lames, courroies, garnitures d'embrayage, filtres, fléaux, barettes, patins, pièces de travail du sol, boucliers, protections, plaques d'usure, pneus ou chenilles.*
- 1.07. *Le coût de réparations temporaires et des pièces changées à cette occasion, ainsi que les conséquences indirectes comme les fuites ou la consommation excessive d'huile, mais aussi les temps d'immobilisation sont expressément exclus de la garantie.*
- 1.08. *La garantie sur les flexibles est limitée à 12 mois et ne couvre pas les flexibles endommagés. Seuls les flexibles complets peuvent être renvoyés sous garantie. Tous ceux qui auront été coupés ou réparés seront rejetés.*

- 1.09. *Les machines doivent être réparées dès l'apparition d'un problème. Une utilisation prolongée de la machine après l'apparition d'un problème peut entraîner des défaillances supplémentaires de composants, pour lesquelles McCONNEL Ltd ne peut pas être tenue responsable, et peut avoir des incidences sur la sécurité.*
- 1.10. *Si, dans des circonstances exceptionnelles, une pièce non d'origine McCONNEL Ltd est utilisée pour une réparation, le remboursement au titre de la garantie sera limité au prix net de la pièce d'origine équivalente facturé au concessionnaire McCONNEL Ltd.*
- 1.11. *Sauf dans les cas prévus dans le présent document, aucun employé, agent, concessionnaire ou autre n'est autorisé à accorder des garanties de quelque nature que ce soit au nom de McCONNEL Ltd.*
- 1.12. *Pour les garanties de plus de 12 mois, les pièces suivantes sont exclues de la garantie :*
 - 1.12.1. *Les flexibles, tubulures extérieures et reniflards de réservoir hydraulique.*
 - 1.12.2. *Les filtres.*
 - 1.12.3. *Les silentblochs.*
 - 1.12.4. *Les câbles électriques externes.*
 - 1.12.5. *Les roulements et joints d'étanchéité.*
 - 1.12.6. *Les câbles et biellettes externes.*
 - 1.12.7. *Les prises ou contacteurs desserrés/corrodés, les feux et voyants LED.*
 - 1.12.8. *Les éléments ayant trait au confort, comme le siège de l'opérateur, la ventilation, le matériel audio.*
- 1.13. *Tous les travaux de maintenance et d'entretien réguliers, notamment les changements de filtres, doivent être effectués conformément au programme d'entretien recommandé par le constructeur. Le non-respect de cette clause annulera la garantie. En cas de réclamation, toute preuve d'entretien réellement effectué pourra être exigée.*
- 1.14. *Des réparations multiples injustifiées résultant d'un diagnostic incorrect ou de réparations antérieures de mauvaise qualité sont exclues de la garantie.*

NB. La garantie ne sera pas valable en cas de montage ou d'utilisation de pièces autres que les pièces d'origine McCONNEL. L'utilisation de pièces non d'origine peut affecter sérieusement les performances et la sécurité de la machine. McCONNEL Ltd ne pourra en aucun cas être tenue responsable d'éventuelles pannes ou des incidences sur la sécurité résultant de l'utilisation de pièces n'étant pas d'origine.

2. VOIES DE RECOURS ET PROCÉDURES

- 2.01. *La garantie ne sera valable que si le concessionnaire ou le revendeur aura préalablement enregistré la machine, par l'intermédiaire du site Internet McCONNEL Ltd, et confirmé l'inscription à l'acheteur par le biais du certificat fourni avec le manuel d'utilisation.*
- 2.02. *Toute panne doit être signalée à un concessionnaire agréé McCONNEL Ltd dès sa survenue. L'utilisation prolongée de la machine après la survenue d'une panne peut entraîner des défaillances supplémentaires de composants, pour lesquelles McCONNEL Ltd ne peut pas être tenue responsable.*
- 2.03. *Les réparations doivent être effectuées dans un délai de deux jours après la défaillance. Les demandes de prise en charge au titre de la garantie présentées pour des réparations effectuées plus de 2 semaines après la survenue d'un problème, ou de 2 jours après la fourniture des pièces, seront rejetées, sauf si le retard aura préalablement été autorisé par McCONNEL Ltd. A noter que le retard de l'utilisateur ou propriétaire à mettre à disposition sa machine en vue de sa réparation ne pourra pas être retenu comme un motif valable pour justifier d'un retard de réparation ou de demande de garantie.*
- 2.04. *Toutes les demandes de prise en charge doivent être présentées par un concessionnaire agréé McCONNEL Ltd, dans un délai de 30 jours à compter de la date de réparation.*
- 2.05. *Après l'examen de la demande et des pièces, McCONNEL Ltd remboursera, à sa discrétion et pour toutes les demandes acceptées, le coût facturé des pièces fournies par McCONNEL Ltd et une indemnité de main d'œuvre et de déplacement appropriée le cas échéant.*
- 2.06. *Le simple dépôt d'une demande de prise en charge ne constitue pas une garantie de remboursement par McCONNEL Ltd.*
- 2.07. *Toute décision prise par McCONNEL Ltd est définitive.*

3. LIMITES DE RESPONSABILITÉ

- 3.01. *McCONNEL Ltd décline toute garantie expresse (sauf si stipulée dans le présent document) et implicite concernant les machines, y compris, de façon non limitative, la qualité marchande et l'aptitude pour un usage spécifique.*
- 3.02. *McCONNEL Ltd n'accorde aucune garantie sur la conception, la capacité ou l'aptitude à l'usage des machines.*
- 3.03. *Sauf dans les cas prévus dans le présent document, McCONNEL Ltd ne pourra être tenu responsable vis-à-vis de l'acheteur ou de toute autre personne ou entité pour la perte ou les dégâts causés ou prétendument causés, directement ou indirectement par les machines, y compris, et ce de façon non limitative, en cas de dommages directs, spéciaux, consécutifs ou accessoires résultant de l'utilisation ou du fonctionnement de la marchandise ou de toute violation de cette garantie.
Nonobstant les limites et garanties ci-dessus, la responsabilité du fabricant, en vertu des présentes, pour des dommages subis par l'acheteur ou d'autres, ne pourra dépasser le prix de la marchandise.*
- 3.04. *Aucune poursuite découlant d'une violation alléguée de la présente garantie ou de transactions dans le cadre de celle-ci ne peut être intentée plus d'un (1) an après la cause.*

4. DIVERS

- 4.01. *McCONNEL Ltd peut renoncer au respect de l'une quelconque des dispositions de la présente garantie, mais aucune renonciation ne sera considérée comme une renonciation à toute autre disposition.*
- 4.02. *Si une des dispositions de la présente garantie enfreint une loi en vigueur et est jugée inapplicable, la nullité de ladite disposition ne doit pas invalider les autres dispositions du présent document.*
- 4.03. *Les lois en vigueur peuvent prévoir des droits et avantages pour l'acheteur en plus de ceux décrits dans le présent document.*

McConnel Limited

TABLE DES MATIÈRES

Identification des contrôles : Machines Non-Proportionnelles.....	2
Commandes de bras : Machines Non-Proportionnelles.....	3
Identification des contrôles : Machines Proportionnelles	4
Commandes de bras : Machines Proportionnelles	5
Boutons de commande du clavier.....	6
Commandes de rotor	7
Commandes du flotteur.....	8

Identification des contrôles : Machines Non-Proportionnelles

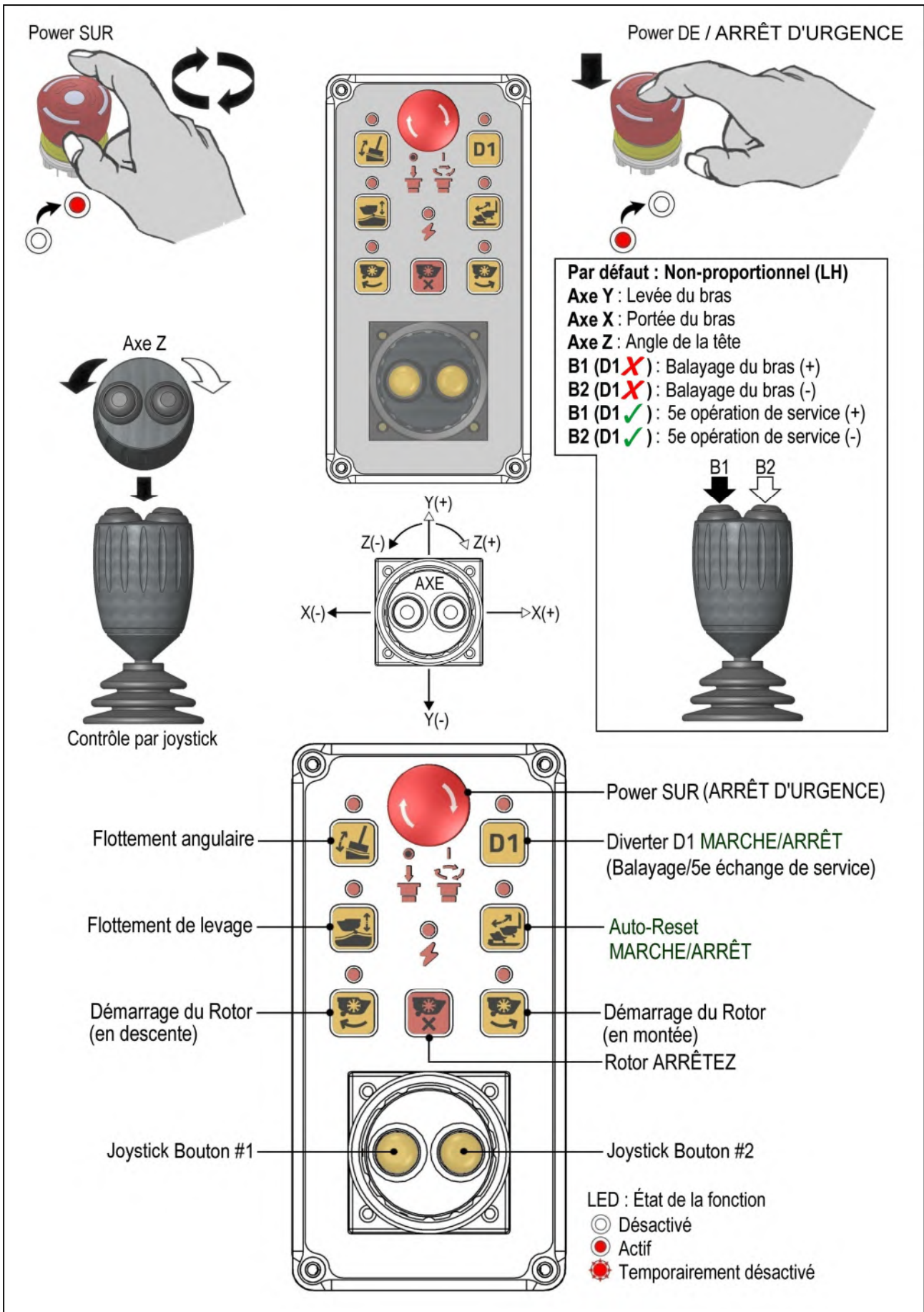

Commandes de bras : Machines Non-Proportionnelles

<p>Machines LH</p>		<p>Machines RH</p>
LEVAGE		
PORTÉE		
ANGLE		
BALAYAGE		
<i>Auto-reset automatique se désactive automatiquement lorsque Balayage est utilisé</i>		
	<p>Applicable 5e Service {</p> <p>MIDCUT</p> <p>VFR</p> <p>TELE</p>	



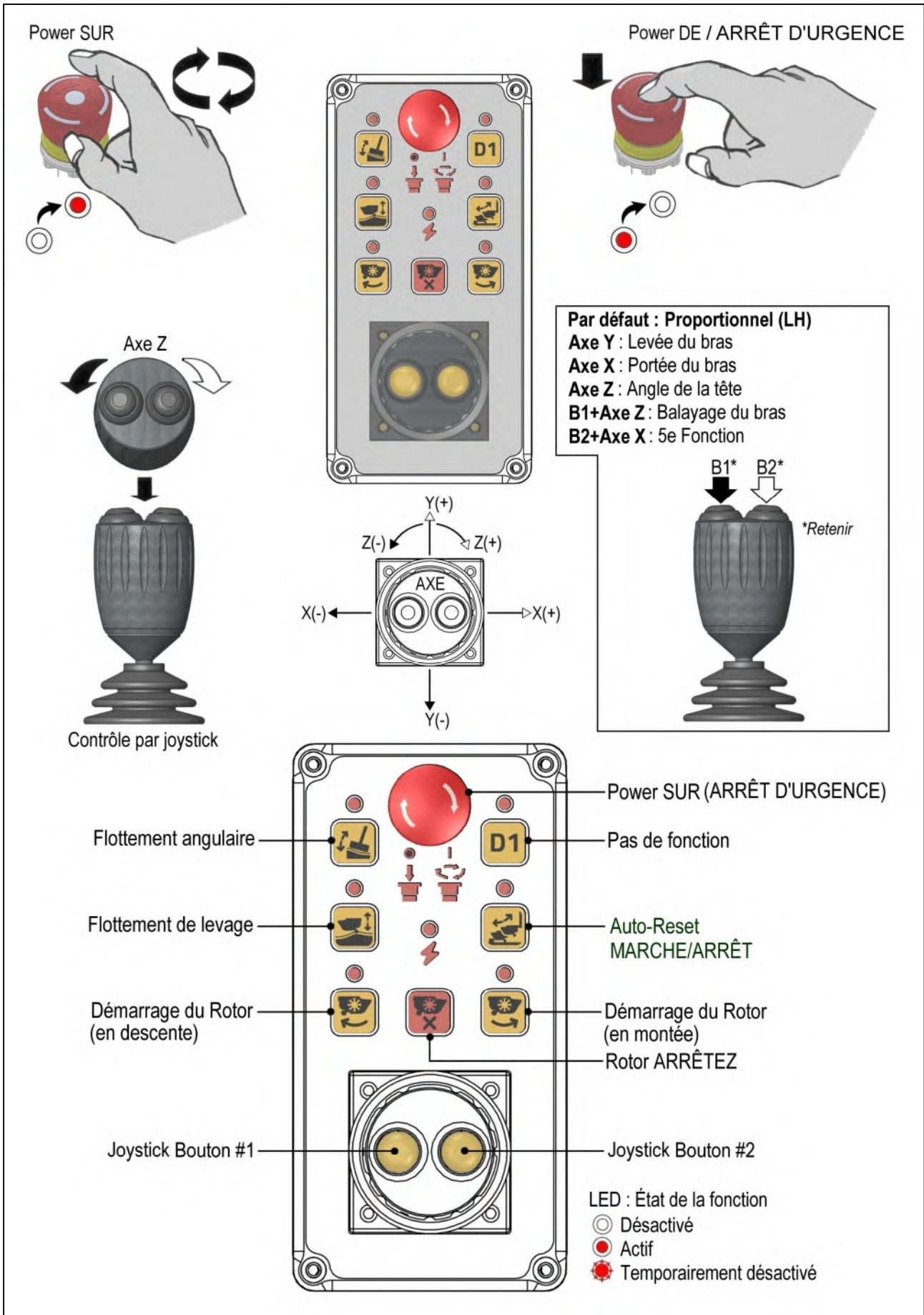









Identification des contrôles : Machines Proportionnelles



Commandes de bras : Machines Proportionnelles

<p>Machines LH</p>		<p>Machines RH</p>
LEVAGE		
PORTÉE		
ANGLE		
BALAYAGE		
<i>Auto-reset automatique se désactive automatiquement lorsque Balayage est utilisé</i>		
	<p>Applicable 5e Service { MIDCUT VFR TELE</p>	

Boutons de commande du clavier

Bouton	Fonction	Opération de commande
	Flottement angulaire activé/désactivé	Appuyer sur le bouton active/désactive la fonction de flottement angulaire.
	Flottement de levage activé/désactivé	Appuyer sur le bouton active/désactive la fonction flottement de levage.
	Auto-Reset activé/désactivé	Appuyez activer/désactiver Auto-Reset. <i>Désactive si le Balayage est actionné manuellement.</i>
	DÉMARRAGE du rotor (en descente)	Appuyer pour démarrer le rotor. <i>Retard de 8 secondes pour un changement de sens.</i>
	DÉMARRAGE du rotor (en montée)	Appuyer pour démarrer le rotor. <i>Retard de 8 secondes pour un changement de sens.</i>
	ARRÊT du rotor	Appuyer pour arrêter le rotor. <i>Appuyer d'abord avant un changement de sens.</i>
	Déviateur D1: MARCHE/ARRÊT <i>D1 est redondant sur les commandes proportionnelles.</i>	Appuyez pour activer/désactiver déviateur. LED s'allume lorsque D1 est actif (SUR).
	Personnalisation du mode D1 : Balayage / 5^e Service Échanger <i>Machines non proportionnelles uniquement.</i>	Maintenez enfoncé pendant 2 à 3 secondes (bip long). Fonctions du mode* échanger.
	* Options de mode pour le déviateur D1 Défaut : D1 ARRÊT = Opération de balayage / D1 MARCHE = Opération de 5e service. Échangé : D1 ARRÊT = Opération de 5e service / D1 MARCHE = Opération de balayage.	
	État de la fonction désactivée.	Voyant DEL pour commande spécifique éteint.
	État de la fonction activée.	Voyant DEL pour commande spécifique allumé.
	État fonction temporairement désactivée.	Voyant DEL pour commande spécifique CLIGNOTANT.

Commandes de rotor

DÉMARRAGE du rotor (en descente)

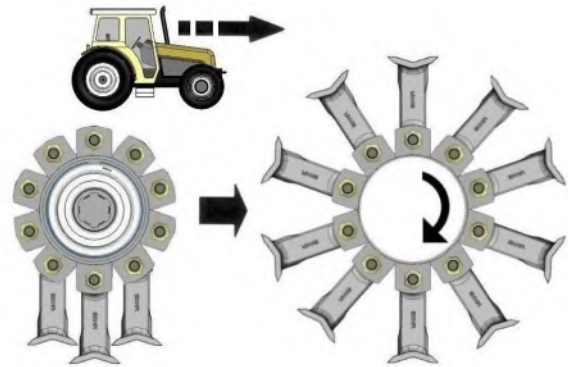
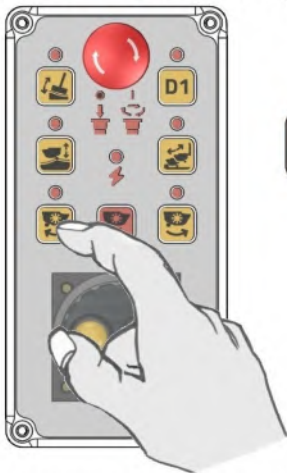

DÉMARRAGE du rotor (en montée)

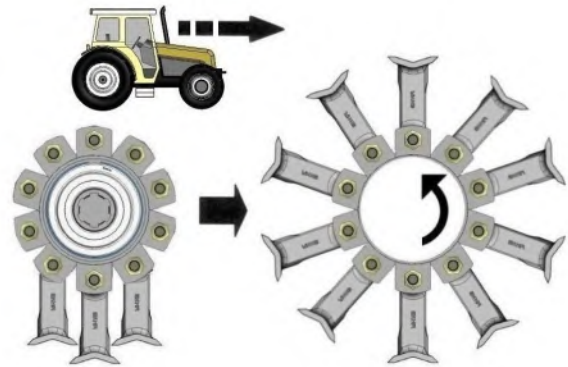
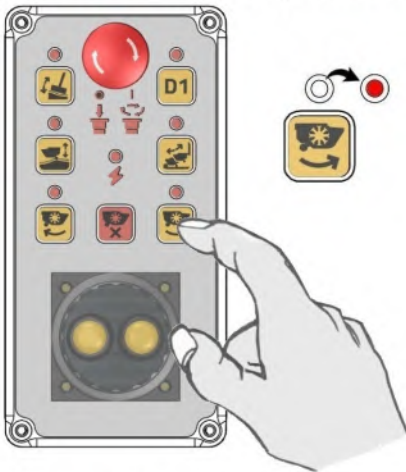

ARRÊT du rotor

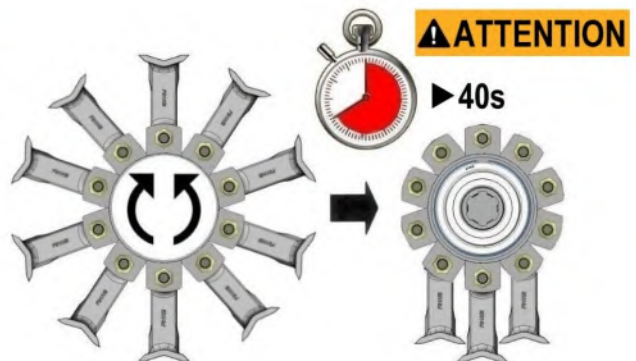
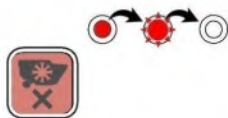

ATTENTION



Assurez que le rotor a arrêté complètement avant de changer la direction. - Quand on arrête le rotor, on peut remarquer qu'il continue de tourner en roue libre pendant une période considérable ; dans certains cas, cela peut aller jusqu'à 40 secondes.

Commandes du flotteur

Flottement angulaire activé/désactivé

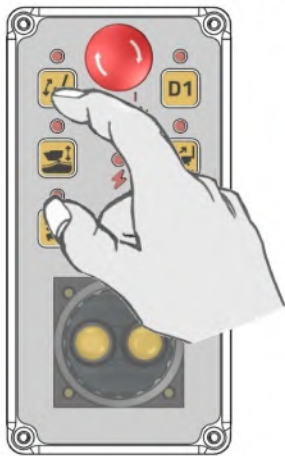

- Désactivé
- Actif
- Temporairement désactivé

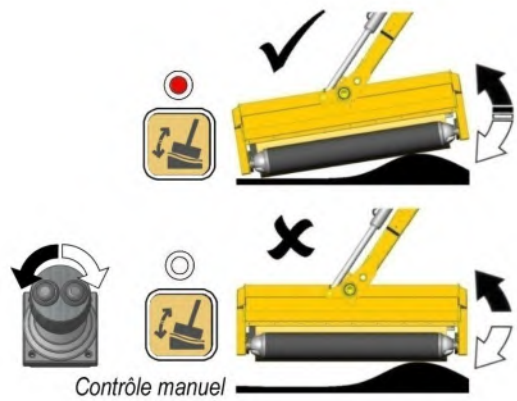

Flottement de levage activé/désactivé



- Désactivé
- Actif
- Temporairement désactivé

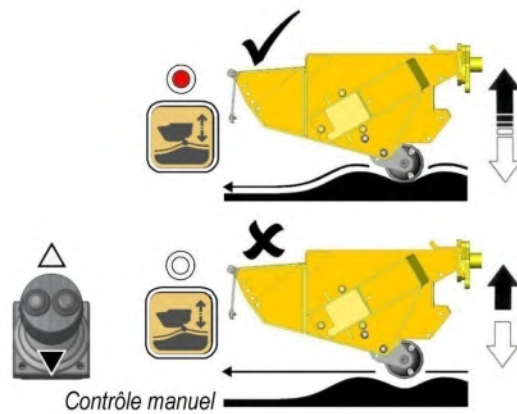



McConnel Limited, Temeside Works, Ludlow, Shropshire SY8 1JL. England.
Telephone: 01584 873131. Facsimile: 01584 876463. www.mcconnel.com