

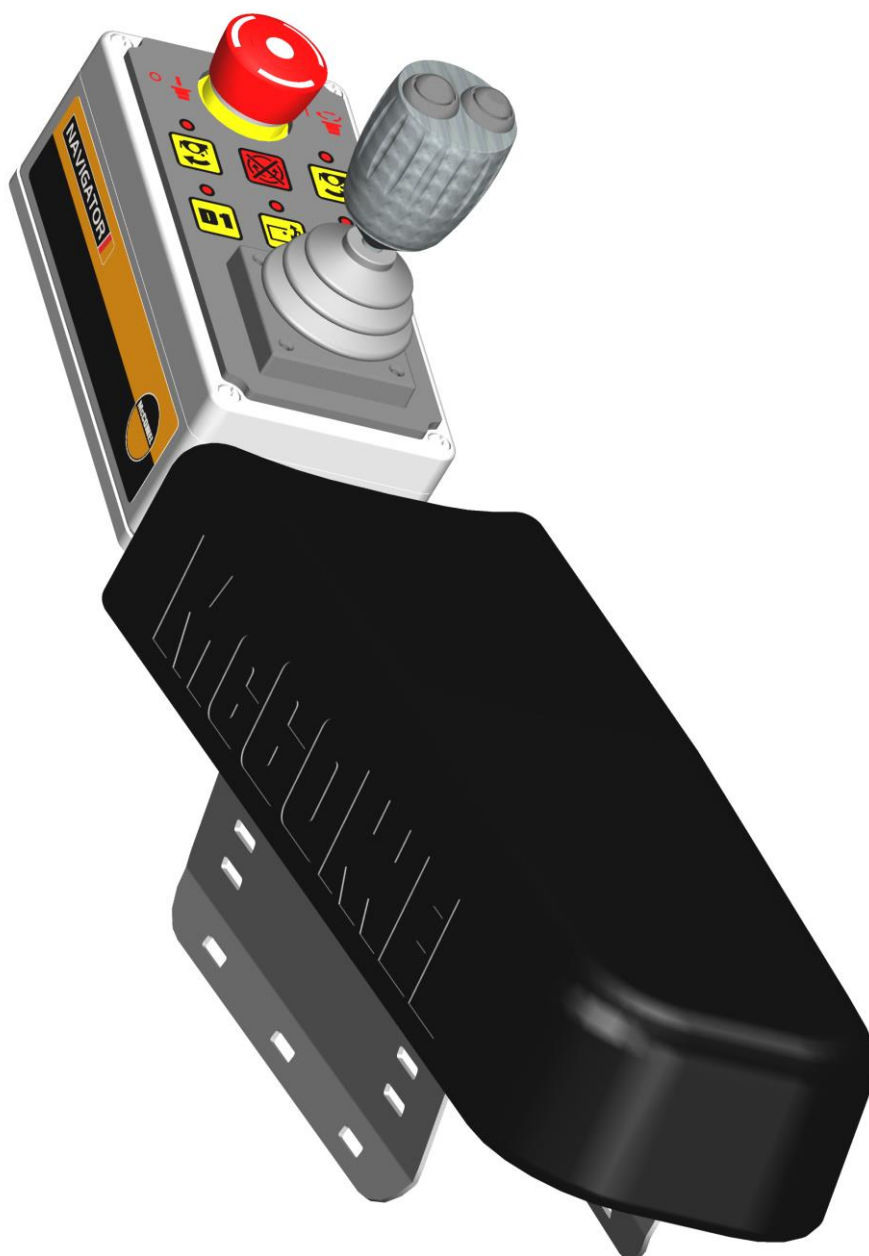

NAVIGATOR KONTROLL

Användarmanual

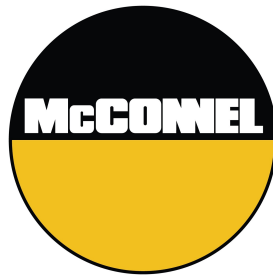



För säkerhet och prestanda...

LÄS ALLTID BOKEN FÖRST



Denna manual måste läsas tillsammans med maskinmanualen.

McCONEl LIMITED

**Temeside Works
Ludlow
Shropshire
England**

**Telephone: +44 (0)1584 873131
www.mccommel.com**

GARANTIVILLKOR

GARANTIREGISTRERING

Alla maskiner måste registreras av återförsäljaren hos McConnel Ltd, före utleverans till slutanvändaren. När varan tas emot är det köparens ansvar att kontrollera att verifieringen av garantiregistreringen i instruktionsboken har fyllts i av återförsäljaren.

1. BEGRÄNSADE

- 1.01. *Alla hopmonterade maskiner levererade av McConnel Ltd har en garanti som täcker material- och tillverkningsfel under en period på 12 månader räknat från försäljningsdatum till den förste köparen, om inte en annan period har specificerats.
Alla självgående maskiner levererade av McConnel Ltd har en garanti som täcker material- och tillverkningsfel under en period på 12 månader eller 1500 drifttimmar räknat från försäljningsdatum till den förste köparen, om inte en annan period har specificerats. Motorgarantier lämnas och specificeras av motortillverkaren.*
- 1.02. *Alla reservdelar levererade av McConnel Ltd och köpta av slutanvändaren har en garanti som täcker material- och tillverkningsfel under en period på 6 månader räknat från försäljningsdatum till den förste köparen. Alla reklamationer beträffande reservdelar måste styrkas av en räkenskopia av den felaktiga reservdelen utställd på slutanvändaren. Vi godkänner inga reklamationer om försäljningsfakturan saknas.*
- 1.03. *Garantin som lämnas av McConnel Ltd är begränsad till att ge köparen ersättning genom reparation eller utbyte av den del eller de delar, som efter granskning vid fabriken, fastställs vara felaktiga vid normal användning och service på grund av material- eller tillverkningsfel. Insända delar måste vara fullständiga och ej undersökta. Förpacka komponenterna omsorgsfullt så att inga transportskador kan uppstå. Alla portar på hydraulkomponenter ska tömmas och förslutas säkert för att förhindra oljespill och intrång av främmande föremål. Vissa andra komponenter, t.ex. elkomponenter, kan kräva speciell uppmärksamhet vid förpackningen för att transportskador ska undvikas.*
- 1.04. *Denna garanti omfattar inga produkter från vilka McConnel Ltd:s typskylt har avlägsnats eller ändrats.*
- 1.05. *Garantivillkoren gäller för maskiner som är registrerade i enlighet med de beskrivna villkoren och bestämmelserna baserat på att maskinerna inte överskrider en tidsperiod av 24 månader eller mera efter första försäljningsdatum dvs. dateringen av originalfakturan från McConnel Limited.
Maskiner som har stått på lager i mera än 24 månader kan inte garantiregistreras.*
- 1.06. *Denna garanti gäller inte för sådana delar på varan som har utsatts för onormal eller vårdslös användning, ändring, modifiering, montering av icke-originaldelar, skador genom olyckshändelse eller skada som har uppstått genom kontakt med luftledning, skador orsakade av främmande föremål (t.ex. stenar, järn, annat material än vegetation), fel som uppstått genom brist på underhåll, användning av felaktig olja eller smörjmedel, förorenad olja eller olja vars livslängd har överskridits. Denna garanti gäller inte för slitdetaljer och förbrukningsmaterial som knivar, remmar, kopplingsbelägg, filterelement, slagor, lucksatser, medar, jordbearbetande delar, skyddsplåtar, skydd, slitkuddar, luftfyllda däck eller band.*
- 1.07. *Temporära reparationer och indirekta förluster - dvs. olja, stillstånd och delar från en följdskada är specifikt uteslutna från garantin.*
- 1.08. *Garantin på slangar är begränsad till 12 månader och omfattar inte slangar som har utsatts för externa skador. Endast kompletta slangar får sändas in under garanti, alla som har klippts av eller reparerats kommer att avslås.*
- 1.09. *Maskinen måste repareras omedelbart om problem uppstår. Fortsatt användning av maskinen efter att ett problem har uppstått kan leda till skador på ytterligare komponenter, för vilka McConnel Ltd inte kan hållas ansvarigt, och som kan inverka på säkerheten.*

- 1.10. Om i ett undantagsfall en icke-original McConnel Ltd del används för att utföra en reparation, kommer inte garantiersättningen att överskrida McConnel Ltd:s standard återförsäljarkostnad för en originaldel.
- 1.11. Med undantag för det som anges här, är ingen anställd, agent, återförsäljare eller annan person auktoriserad att lämna några garantier av någon typ på McConnel Ltd:s vägnar.
- 1.12. För maskingarantier utöver 12 månader är följande komponenter undantagna:
 - 1.12.1. Slangar, synliga rör och avluftningar för hydraultanken.
 - 1.12.2. Filter.
 - 1.12.3. Vibrationsdämpare.
 - 1.12.4. Externa elsystem.
 - 1.12.5. Lager och tätningar.
 - 1.12.6. Externa kablar, länkage.
 - 1.12.7. Lösa/korroderade anslutningar, belysningar, lysdioder.
 - 1.12.8. Komfortutrustning som förarsäte, ventilation, audioutrustning.
- 1.13. Alla servicearbeten, i synnerhet filterbyten, måste utföras enligt tillverkarens serviceschema. Om detta inte sker upphör garantin att gälla. I händelse av en reklamation, kan bevis krävas att servicearbetena har utförts.
- 1.14. Upprepade eller extra reparationer som resultat av felaktig diagnos eller dåligt utförd tidigare reparation täcks inte av garantin.

OBS! Garantin upphör att gälla om icke-originaldelar har monterats eller använts. Användning av icke-originaldelar kan ha menlig inverkan på maskinens prestanda och säkerhet. McConnel Ltd kan inte hållas ansvarigt för haverier eller säkerhetsproblem som uppstått på grund av att icke-originaldelar har använts.

2. ÅTGÄRDER OCH PROCEDURER

- 2.1. Garantin gäller endast om Återförsäljaren registrerar maskinen, via McConnel Ltd webbsida och bekräftar registreringen till köparen genom att bekräfta det i fältet i instruktionsboken.
- 2.2. Varje fel måste rapporteras till en auktoriserad McConnel Ltd återförsäljare direkt efter att det har uppträtt. Fortsatt användning av maskinen efter att ett fel har uppstått kan leda till skador på ytterligare komponenter, för vilka McConnel Ltd inte kan hållas ansvarigt.
- 2.3. Reparationer ska utföras inom två dagar efter att skadan har inträffat. Reklamationer för reparationer som har utförts för mer än 2 veckor sedan efter att fel har inträffat, eller 2 dagar efter att delarna har levererats kommer att avslås, om inte förseningen har godkänts av McConnel Ltd. Observera att om kunden inte direkt överlämnar maskinen för reparation kommer det inte att accepteras som grund för en försenad reparation eller insändande av garantiformulär.
- 2.4. Alla reklamationer måste sändas in av en auktoriserad McConnel Ltd serviceåterförsäljare, inom 30 dagar efter reparationsdatum.
- 2.5. Efter en granskning av reklameringsrapporten och delarna kommer McConnel Ltd efter deras godtycke att för en godkänd reklamation betala den fakturerade kostnaden för del som levererats av McConnel Ltd och skälig ersättning för arbete och körda kilometer.
- 2.6. Insändandet av en reklameringsrapport är ingen garanti för betalning.
- 2.7. Varje beslut taget av McConnel Ltd är slutgiltigt.

3. ANSVARSBEGRÄNSNING

- 3.1. McConnel Ltd frånsäger sig alla uttryckliga eller underförstådda garantier (utom de som anges här) beträffande varan inklusive, men inte begränsat till, säljbarhet och lämplighet för en viss användning.
- 3.2. McConnel Ltd lämnar ingen garanti för design, förmåga, kapacitet eller lämplighet för varans användning.
- 3.3. Utom i de fall som anges här, ska McConnel Ltd inte ha något ansvar gentemot köparen eller någon annan person eller företag beträffande ansvar, förlust eller skada orsakad eller förment vara orsakad direkt eller indirekt av varan inklusive, men inte begränsat till, någon indirekt, speciell, följdskada eller skada genom olyckshändelse som resultat av användning eller körning av varan eller någon överträdelse av denna garanti. Oaktat ovanstående begränsningar och garantier, ska inte

tillverkarens ansvar inte överskrida varans pris i det följande för skador som åsamkats köparen eller andra.

3.4. Ingen aktion som härrör från reklamerad överträdelse av denna garanti eller transaktioner under denna garanti kan tas upp mer än ett (1) år efter att orsaken till aktionen har inträffat.

4. DIVERSE

4.1. McConnel Ltd kan avstå från kraven i någon av paragraferna i denna begränsade garanti, men inget avståndstagande ska anses ha inflytande på någon annan punkt i garantin.

4.2. Skulle någon bestämmelse i denna begränsade garanti bryta mot någon tillämplig lag och därför inte kan göras gällande, ska inte ogiltiggörandet av detta avsnitt ogiltigförklara någon annan bestämmelse i dessa villkor.

4.3. Tillämplig lag kan ge rättigheter och fördelar till köparen i tillägg till de som beskrivs i dessa villkor.

McConnel Limited

INNEHÅLL

Kontrollidentifiering	1
Manövrering av utliggarens rörelser	2
Manöverknappar på Reglagepanel.....	3
Användning av Flytläge.....	4
Drift av Rotor.....	5

NAVIGATOR KONTROLL



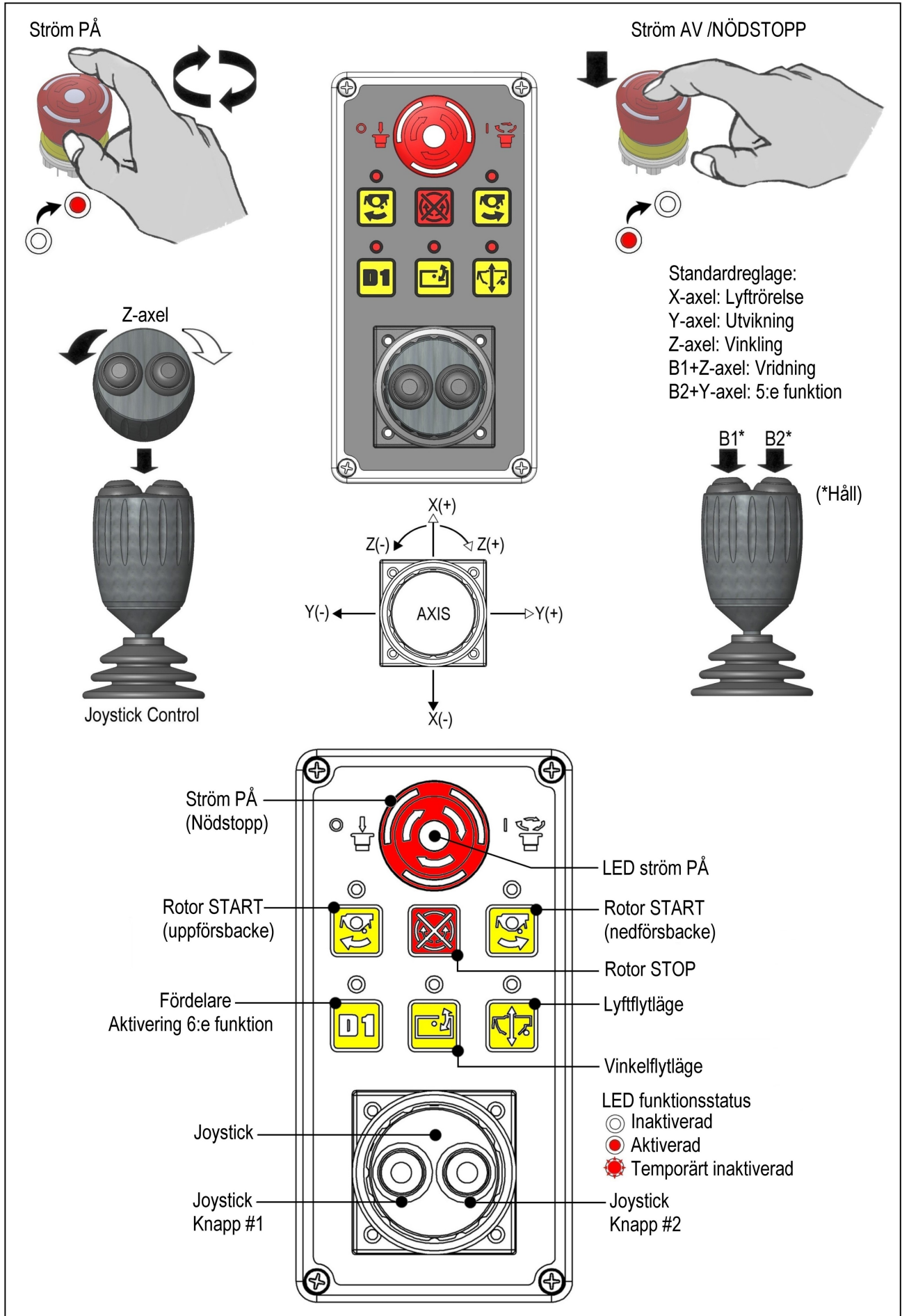



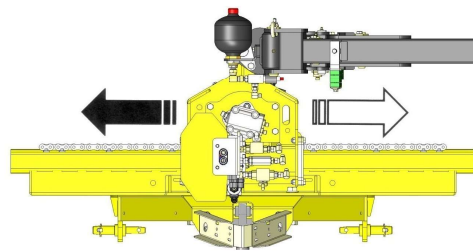
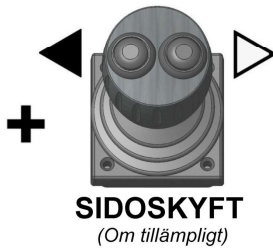
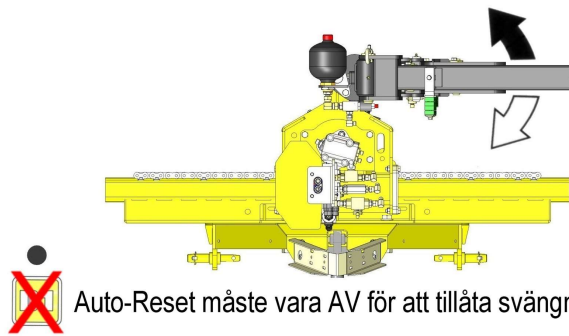
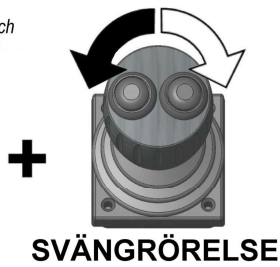
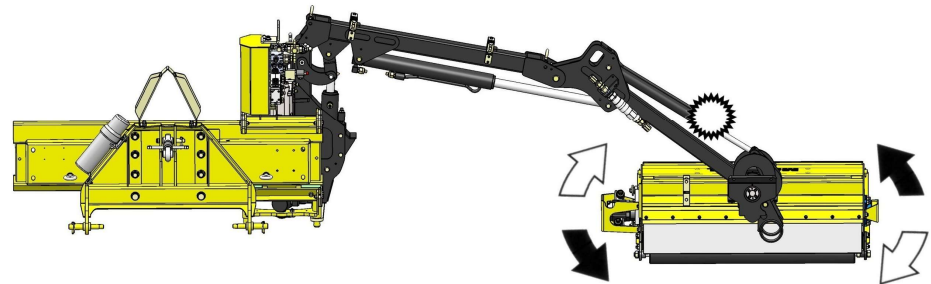
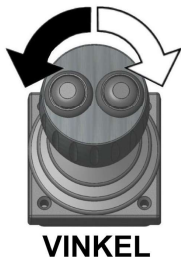
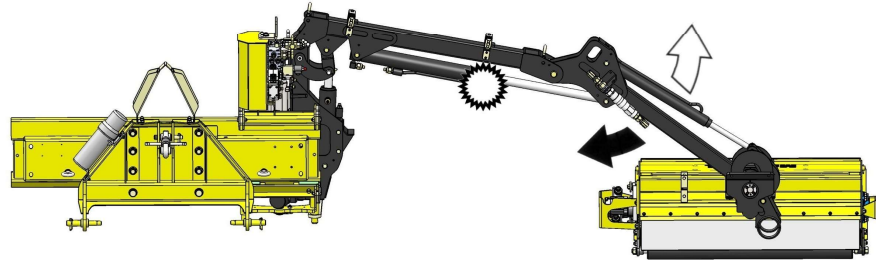
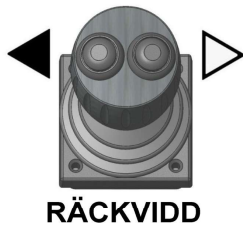
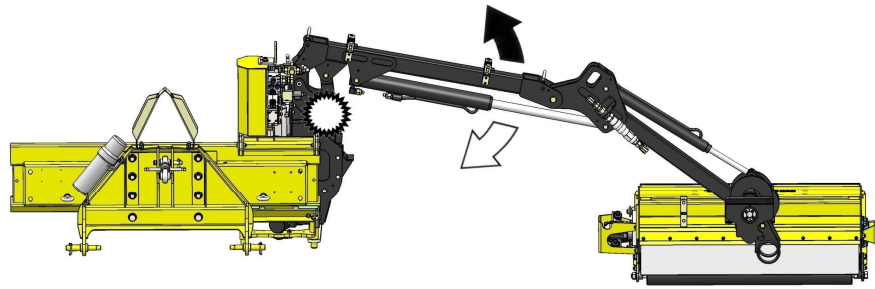

Kontrollidentifiering



Manövrering av utliggarens rörelser



Manöverknappar på Reglagepanel

Knapp	Funktion	Manövrering av reglage
	Vinkelflytläge PÅ/AV.	Trycks knappen in slås vinkelflytfunktionen PÅ/AV.
	Lyftflytläge PÅ/AV.	Trycks knappen in slås lyftflytfunktionen PÅ/AV.
	Rotor START (riktning uppförsbacke).	Tryck för att STARTA rotorn med rotationsriktning uppförsbacke. <i>8 sekunders fördröjning vid riktningväxling.</i>
	Rotor START (riktning nedförsbacke).	Tryck för att starta rotorn med rotationsriktning nedförsbacke. <i>8 sekunders fördröjn. vid riktningväxling.</i>
	Rotor STOPP.	Tryck in för att stoppa rotorn. <i>Tryck in först före riktningväxling.</i>
	Fördelare: 6:e Serviceaktivering.	Tryck på omkopplaren 6:e Service PÅ/AV.
	Funktionsstatus - AV.	LED för specifik manövrering AV.
	Funktionsstatus - PÅ.	LED för specifik manövrering PÅ.
	Funktionsstatus - Temporärt inaktiverad.	LED för specifik manövrering BLINKAR.

Användning av Flytläge

Vinkelflytläge PÅ/AV

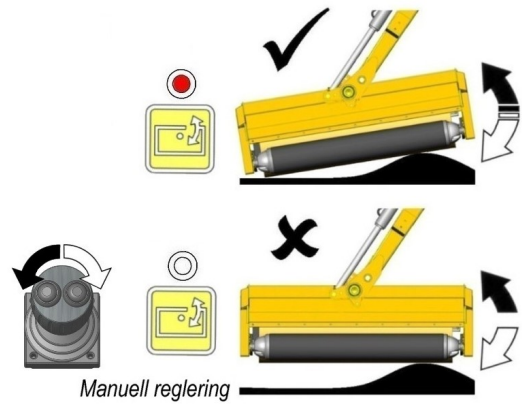
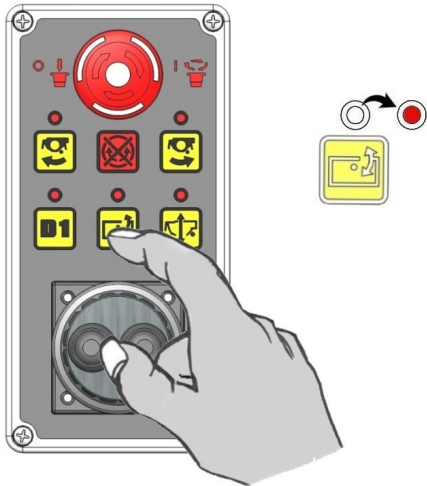

Lyftflytläge PÅ/AV

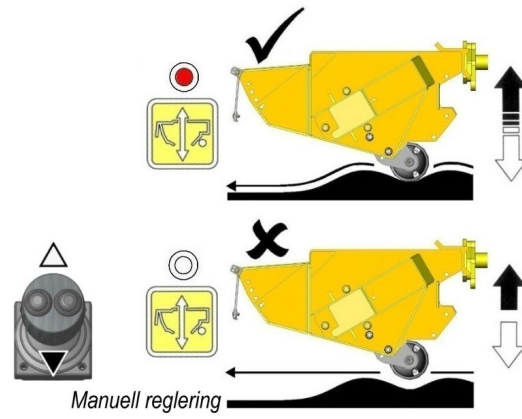
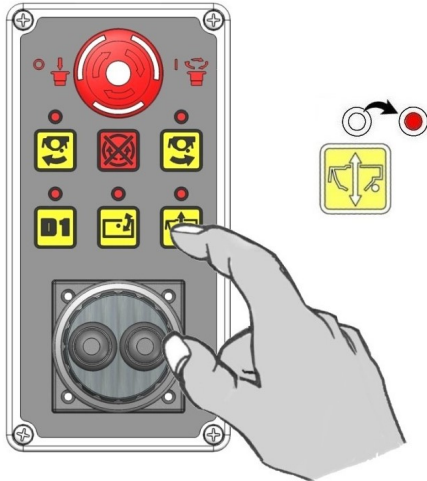

Drift av Rotor

Starta rotor - klippning uppförbacke

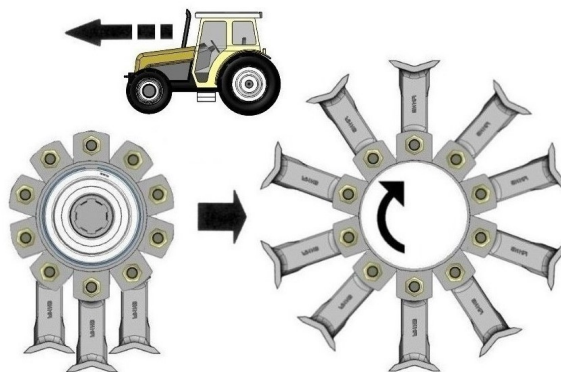
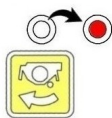

Starta rotor - klippning nedförbacke

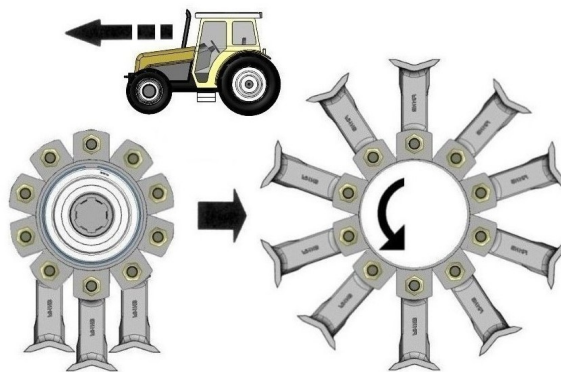
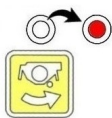
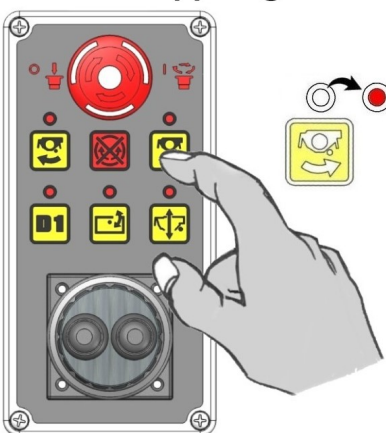

Stoppa rotor - (uppförbacke eller nedförbacke)

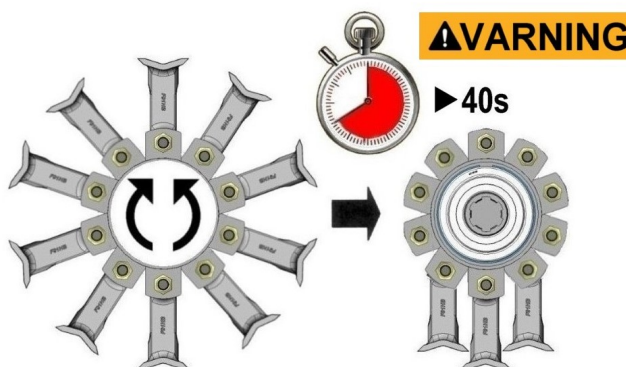
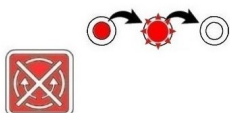
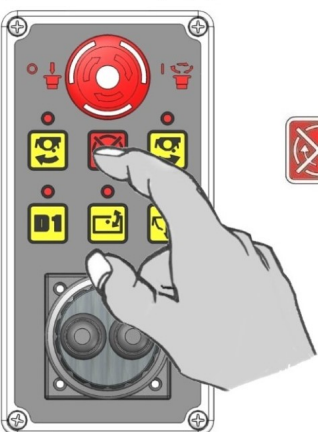

AVARNING



När rotorn stängs av kommer den genom sin masströghet att fortsätta att rotera i upp till 40 sekunder innan den stannar helt – lämna inte traktorhytten och försök inte att närma dig slagklipparen innan rotorn helt har slutat rotera.



McConnel Limited, Temeside Works, Ludlow, Shropshire SY8 1JL. England.
Telephone: 01584 873131. Facsimile: 01584 876463. www.mcconnel.com